

HELIX 5 Series и HELIX 7 Series

Руководство пользователя



СПАСИБО ЗА ТО, ЧТО ВЫБРАЛИ HUMMINBIRD® - МАРКУ НОМЕР ОДИН В США СРЕДИ РЫБОПОИСКОВЫХ ЭХОЛОТОВ!

Репутация Humminbird строится на разработке и производстве оборудования высшего класса, действительно соответствующего стандартам морского оснащения. Ваш прибор сделан так, что вы не будете иметь с ним проблем даже в самых сложных условиях. Если ваш прибор все же потребует ремонта, мы предлагаем исключительное бесплатное обслуживание в течение первого года после приобретения Вашего эхолота и недорогое сервисное обслуживание после этого срока. Для полной информации обратитесь к разделу «Гарантии» в данном руководстве. Мы просим Вас внимательно прочитать данное руководство, чтобы в полной мере насладиться всеми возможностями Вашего приобретения.

Обращайтесь к нам в Центр Поддержки по бесплатному телефону 1-800-633-1468 или посетите наш сайт www.humminbird.com.

Внимание: Этот прибор не предназначен для целей навигации во избежание столкновений судов, посадки на мель, повреждения лодки или собственной безопасности. При движении лодки глубина может измениться очень быстро, и вы не успеете отреагировать. Всегда ведите лодку на минимальной скорости, если предполагается наличие мелей или подводных объектов.

Внимание: электронные карты в Вашем приборе Humminbird® имеют целью дополнять авторизованные государственные карты, а не замещать их. Только официальные правительственные карты и заметки для мореплавателей имеют всю текущую необходимую информацию для безопасности навигации, и никто иной, как капитан, отвечает за их правильное использование.

Внимание: Разборка и ремонт этого электронного прибора и аксессуаров может производиться только в специализированных сервисных центрах подготовленным персоналом. Любая попытка собственноручного ремонта эхолота, аксессуаров или изменение серийного номера приведет к потере гарантии.

Внимание: Данный продукт содержит химические соединения, которые в штате Калифорния имеют статус ракообразующих, что может вести к дефектам деторождения и другим видам нарушения здоровья
Внимание: Не развивайте скорость более 35 км\ч при закрытом футляром приборе. Расчехлите прибор перед началом навигации.

Внимание: Компания Humminbird® не несет ответственности за утерю файлов с информацией (пункты назначения, маршруты, пути, группы, записи и т.д.), которая может произойти в результате прямого или косвенного повреждения прибора, его оборудования или программного обеспечения. Обязательно периодически сохраняйте данные на своем компьютере. Информация также должна быть продублирована в случае возвращения прибора к фабричным установкам по умолчанию или в случае обновления программного обеспечения. Смотрите следующие разделы инструкции Humminbird®: Обзор фото и видеозаписи, Отсек для карточки SD. А также свяжитесь с нашим Центром по изучению покупательского спроса если у вас имеются какие-либо вопросы.

Внимание: иллюстрации данной инструкции могут не соответствовать натуральному виду Вашей модели Humminbird®, но их функционирование абсолютно идентично.

Внимание: Некоторые аксессуары, упомянутые в данном руководстве, требуют отдельного приобретения, а некоторые входят в комплект только международных поставок. Мы приложили все усилия для описания всех возможных функций прибора. Пожалуйста, внимательно прочитайте инструкцию с целью полного понимания возможностей Вашей модели.

Внимание: Для приобретения аксессуаров для Вашего эхолота посетите наш вебсайт humminbird.com или контактируйте с нашим сервисом обслуживания клиентов по телефону 1-800-633-1468.

Внимание: процедуры и свойства, описанные в этом руководстве, могут меняться без уведомления клиентов. Инструкция по эксплуатации была написана на английском языке и могла быть переведена на другой язык. Humminbird® не отвечает за неправильный перевод или неточности в нем.

Положение ROHS: продукт создан и направлен для фиксированной инсталляции или как часть системы передвижного средства. Поэтому он может попадать под внимание Директивы 2002/95/ЕС Европейского парламента и Совета от 27 января 2003 года по ограничению пользования отдельными опасными субстанциями в электрических и электронных приборах.

Внимание заграничным пользователям: Продукты, проданные на территории США, не предназначены для использования на других рынках. Международные приборы Humminbird® содержат опции для соответствующей страны. Языки, карты, часовые пояса, единицы измерения, гарантии должны соответствовать территории использования. Для получения списка международных дистрибьюторов обращайтесь к нам в Центр Исследования Покупательского Спроса по телефону (334) 687-6613 или посетите наш сайт www.humminbird.com.

Down Imaging®, DualBeam PLUS™, Fish ID+™, HELIX™ Series, HumminbirdPC™, Humminbird®, LakeMaster®, RTSWindow™, Side Imaging®, SwitchFire®, Structure ID™, Total Screen Update™, UniMap™, WhiteLine™, X-Press™ Menu, и Xtreme Depth Series™ являются торговыми марками или зарегистрированными торговыми марками компании Johnson Outdoors Marine Electronics, Inc. Adobe, Acrobat, Adobe PDF, и Reader являются торговыми марками или зарегистрированными торговыми марками компании Adobe Systems Incorporated в Соединенных Штатах Америки и / или других странах. Baekmuk Batang, Baekmuk Dotum, Baekmuk Gulim, и Baekmuk Headline являются зарегистрированными торговыми марками компании Kim Jeong-Hwan. Navionics® Gold, HotMaps™, и HotMaps™ Premium, Navionics® Classic Charts, и Platinum™ Cartography являются торговыми марками или зарегистрированными торговыми марками компании Navionics®.

© 2014 Johnson Outdoors Marine Electronics, Inc. Все права зарезервированы.

СОДЕРЖАНИЕ

Как работает сонар.....	11
Сонар бокового обзора Sidelmaging®.....	13
Сонар DualBeam PLUS™.....	14
Двулучевой датчик (приобретается дополнительно только XI 9 20 Ice Transducer).....	15
Как работает GPS и картография.....	16
Включение прибора.....	17
Что Вы видите на дисплее сонара.....	18
Функции кнопок.....	19
Кнопка Включение / Свет (Power Light).....	19
Кнопка ОБЗОРа (Views).....	19
Кнопка Проверка \ Информация (Check Info).....	19
Кнопка Меню (Menu).....	20
Контрольные кнопки курсора 4-х направлений (4-way cursor control) (ПРАВО, ЛЕВО, ВВЕРХ и ВНИЗ).....	20
Кнопка Отметка (Mark).....	21
Кнопка движения (Goto).....	21
Кнопка зуммирования (Zoom).....	21
Кнопка Выход (Exit).....	22
Гнездо для карты памяти Micro SD.....	22
Добавление карт на Ваш эхолот.....	23
Импортирование навигационных данных.....	23
Экспортирование навигационных данных.....	23
Обновление программного обеспечения.....	24
Что Вы видите на дисплее сонара.....	26
Понимание дисплея сонара.....	28
Окно реального времени RTS™.....	28
Цвета сонара и обзор дна.....	29
SwitchFire™.....	31
Что Вы видите на дисплее Side Imaging™.....	32
Понимание дисплея Sidelmaging®.....	33
Частота и покрытие Sidelmaging®.....	35
Для лучших показаний.....	35
Наводная интерпретация.....	36
Что Вы видите на дисплее Down Imaging™.....	38
Понимание дисплея Down Imaging™.....	39
Интерпретация дисплея.....	40
Чувствительность Down Imaging™.....	40
Замороженная рамка и активный курсор.....	40
Обзоры.....	41
Сонарный обзор.....	42
Зуммированный сонарный обзор.....	43
Раздельный сонарный обзор.....	44
Обзор Большие цифры.....	45
Круговой флешерный обзор.....	45
Обзор Side Imaging®.....	49
Обзор Down Imaging™.....	51
Обзор фото и видео записи (требуется отдельно приобретаемая карта памяти Micro SD).....	53
Обзор с высоты птичьего полета.....	59

Картовый обзор.....	61
Комбинированные обзоры.....	62
Комбинированные обзоры: функции	62
Картовый /с высоты птичьего полета	63
Картовый / картовый комбинированный	61
Картовый / сонарный комбинированный	62
Картовый / боковой Side Imaging обзор	63
Картовый / нижний обзор Down Imaging	64
Боковой Side Imaging / сонарный комбинированный.....	65
Боковой Side Imaging / нижний обзор Down Imaging.....	67
Нижний обзор Down Imaging / сонарный комбинированный обзор.....	67
Боковой Side Imaging / нижний обзор Down Imaging / сонарный комбинированный обзор	68
Ориентация обзоров	72
Просмотр картографии	72
Введение в навигацию.....	74
Пункты назначения, маршруты и курсы	74
Открытие диалогового окна работы с пунктами назначения	75
Что Вы видите в диалоговом окне работы с пунктами назначения	76
Сохранение, создание и удаление пунктов назначения	77
Навигация к пункту назначения или позиции	77
Добавление цели пункта назначения или троллинговой сетки	78
Маршруты	79
Курсы	80
Редактирование пунктов назначения, маршрутов, курсов и групп	84
Навигация Человек За Бортом (МОВ)	82
Система меню	83
Меню стартовых опций.....	83
Нормальный режим	83
Режим тренажера	83
Системный статус.....	84
Самотестирование	84
Тестирование аксессуаров	84
Диагностический обзор GPS.....	85
Экспресс X-Press™ меню.....	85
Главное меню	86
Быстрые советы по главному меню	86
Замечания по всем установкам меню.....	87
Режим пользователя (нормальный и продвинутый).....	87
Экспресс X-Press™ меню сонара	89
Отмена навигации (только в процессе навигации).....	89
Активная сторона (только в комбинированных обзорах).....	89
Раздельная позиция (только в комбинированных обзорах)	89
Чувствительность	90
Верхнее поле	90
Нижнее поле.....	90
Скорость прокрутки карты	91
Донный замок (только обзор зуммированного сонара)	91
Поле дна (только обзор зуммированного сонара при включенном донном замке)	91
Экспресс X-Press™ меню Флешера (только круговой флешерный обзор).....	91
Отмена навигации (только в процессе навигации).....	92

Чувствительность	92
Верхнее поле (продвинутый режим пользователя)	92
Нижнее поле.....	92
Цветовая палитра (Только Круговой флешерный обзор, режим Ice Fishing).....	93
Переустановка XTE (только в процессе навигации)	93
Экспресс X-Press™ меню фото и видеозаписи экрана (только обзор фото и видеозаписи экрана)	93
Отмена навигации (только в процессе навигации).....	93
Начало записи (дополнительно приобретаемая карта памяти SD)	93
Окончание записи (дополнительно приобретаемая карта памяти SD)	94
Удаление фото (дополнительно приобретаемая карта памяти SD)	94
Удаление всех фото (дополнительно приобретаемая карта SD)	94
Удаление записи (дополнительно приобретаемая карта памяти SD).....	94
Удаление всех записей (дополнительно приобретаемая карта памяти SD)	94
Количество обращений в секунду (дополнительно приобретаемая карта памяти SD).....	95
Скорость воспроизведения (дополнительно приобретаемая карта памяти SD)	95
Остановка воспроизведения (дополнительно приобретаемая карта памяти SD).....	95
Экспресс X-Press™ меню бокового обзора Side Imaging™ (только обзоры Side Imaging™)	96
Отмена навигации (только в процессе навигации).....	96
Активная сторона Side Imaging™ (только комбинированные обзоры)	96
Раздельная позиция (только в комбинированных обзорах)	96
Сторона Side Imaging™	97
Чувствительность Side Imaging™	97
Усиление Side Imaging™	97
Поле Side Imaging™	97
Скорость прокрутки карты	98
Переустановка XTE (только в процессе навигации)	98
Цвета отображения	98
Экспресс X-Press™ меню Down Imaging™ (только обзоры Down Imaging™).....	99
Отмена навигации (только в процессе навигации).....	99
Активная сторона Down Imaging™ (только комбинированные обзоры).....	99
Раздельная позиция (только в комбинированных обзорах)	99
Чувствительность Down Imaging™	100
Усиление Down Imaging™	100
Верхнее поле (продвинутый режим пользователя, только обзоры Down Imaging™)	101
Нижнее поле.....	101
Скорость прокрутки карты	101
Цвета отображения	101
Экспресс X-Press™ меню навигации	102
Отмена навигации (только в процессе навигации).....	102
Отмена режима навигации Человек За Бортом (МОВ) (только если режим МОВ активирован)	102
Пропуск очередного пункта назначения (только в процессе навигации)	102
Активная сторона Down Imaging™ (только комбинированные обзоры).....	103
Раздельная позиция (только в комбинированных обзорах)	103
Пункт назначения {Имя} (только при активном курсоре на пункте назначения)	103
Курсор на пункт назначения (только картовый и картовые комбинированные обзоры).....	103
Картовый очиститель.....	104
Сохранение текущего курса.....	104
Очистка текущего курса.....	104
Сохранение текущего маршрута (только в процессе навигации)	104
Переустановка XTE (ошибки пересечения курса)(только в процессе навигации)	104

Удаление мишени (только при активированной мишени)	104
Удаление сетки (только при активированной мишени)	105
Пункт назначения {Имя} (самый последний сохраненный пункт назначения)	105
Закладка меню тревожных сигналов	105
Тревожный сигнал глубины	106
Тревожный сигнал Fish ID	106
Тревожный сигнал низкого заряда батареи	106
Тревожный сигнал температуры	106
Тревожный сигнал отклонения от курса	106
Тревожный сигнал прибытия	107
Тревожный сигнал дрефта	107
Тон тревожного сигнала	107
Установка таймера	107
Старт таймера	108
Остановка таймера (при включенном таймере)	108
Закладка меню сонара	108
Выбор луча	108
Загрязнение поверхности воды	108
SwitchFire™	108
Fish ID+™	110
Чувствительность Fish ID	110
Окно сонара реального времени (RTS™)	110
Цвета сонара	111
Обзор дна	111
Ширина зуммирования (только обзор сонарного зуммирования)	111
Чувствительность 83 kHz (продвинутый режим пользователя, только сонар DualBeam PLUS)	111
Линии глубины (продвинутый режим пользователя)	111
Линии поля бокового обзора (продвинутый режим пользователя, только обзор Side Imaging®)	112
Показатели бокового обзора (только обзор Side Imaging®)	112
Шумовой фильтр (продвинутый режим пользователя)	113
Максимальная глубина (продвинутый режим пользователя)	113
Тип воды (продвинутый режим пользователя)	113
Цветовая шкала	114
Ширина луча Down Imaging® (продвинутый режим пользователь, Только обзоры Down Imaging®)	114
Режим Ice Fishing	114
Цвета изображения	114
Закладка меню навигации	115
Текущий курс	115
Пункты назначения, маршруты, курсы (диалоговое окно работы с пунктами назначения)	116
Установки пунктов назначения	116
Сохраненные умолчания курсов	116
Ориентация карты	117
Кольца заброса	117
Ориентация на север	117
Флажки близости пункта назначения (продвинутый режим пользователя)	117
Разделение пунктов назначения (продвинутый режим пользователя)	118
Ротация троллинговой сетки	118
Интервал отметок курса	118
Минимальное расстояние курса (продвинутый режим пользователя)	118
Цветовое поле курса	118

Данные карты (продвинутый режим пользователя)	118
Индикатор Север-вверх	119
Режим продолженной навигации	119
Назначение GPS приемника	119
Навигация бокового обзора (только обзоры Side Imaging™)	119
Закладка меню карты	120
Сетка широты / долготы	120
Средства обеспечения судовождения в обзоре С высоты птичьего полета	120
Выбор карты	120
Установка позиции тренажера (продвинутый режим пользователя)	121
Установка подстройки карты (продвинутый режим пользователя)	121
Очистка подстройки карты (продвинутый режим пользователя)	121
Затененная глубина	121
Уровень детализации карты	121
Границы карты	122
Акустическое зондирование	122
Авто зуммирование (продвинутый режим пользователя)	123
Авто поле (продвинутый режим пользователя)	123
Подстройка судна (продвинутый режим пользователя)	123
Подстройка скорости (при включенной функции подстройки судна)	123
Контурные линии (только дополнительно приобретенные карты LakeMaster®)	123
Цвета глубины (только дополнительно приобретенные карты LakeMaster®)	124
Выделение глубины (только дополнительно приобретенные карты LakeMaster®)	124
Поле выделения глубины (+\-) (только дополнительно приобретенные карты LakeMaster®)	124
Подстройка уровня воды (только дополнительно приобретенные карты LakeMaster®)	124
Выделение мелководья (только дополнительно приобретенные карты LakeMaster®)	124
Список озер (только дополнительно приобретенные карты LakeMaster®)	125
Закладка установочного меню	126
Единицы измерения - глубина	126
Единицы измерения – температура (только международные модели)	126
Единицы измерения – дистанция (только с входом СКОРОСТЬ)	126
Единицы измерения – скорость (только с входом СКОРОСТЬ)	126
Режим пользователя	127
Язык (только международные модели)	127
Обнуление журнала	127
Восстановление установок по умолчанию	127
Форматирование направлений навигации	127
Выбор показателей (только продвинутый режим пользователя)	127
Подстройка глубины (только продвинутый режим пользователя)	129
Подстройка температуры (только продвинутый режим пользователя)	129
Калибровка скорости (только продвинутый режим пользователя)	129
Местная часовая зона (только продвинутый режим пользователя)	129
Зимнее / летнее время (только продвинутый режим пользователя)	129
Формат позиции (только продвинутый режим пользователя)	129
Формат времени (только продвинутый режим пользователя, только международные модели)	129
Формат даты (только продвинутый режим пользователя, только международные модели)	130
Формат цифр (только продвинутый режим пользователя)	130
Выход NMEA 0183 (только продвинутый режим пользователя)	130
Сонар	131
Демонстрация	131

Контроль звука	131
Фото экрана (дополнительно приобретаемая карта SD)	131
Закладка меню обзоров	132
Обслуживание	132
Возможные неисправности и их удаление	133
Если Ваш прибор не включается	133
Проблемы дисплея	133
Нахождение источника шума	134
Размеры контрольной головной панели HELIX	134
Спецификации	135
Словарь	136
Контактируйте с Hummingbird®	142

Внимание: Пункты данного содержания содержат описание приборов продаваемых за границами США и Канады нашими авторизованными дилерами. Для получения списка наших дилеров посетите наш сайт в Интернет www.humminbird.com или воспользуйтесь телефонным номером нашего Центра Изучения покупательского Спроса (334)687-6613 для получения информации о ближайшем распространителе.

Внимание: Некоторые пункты данного содержания, содержащие пометку (только с датчиком Температура / скорость), требуют приобретения дополнительных аксессуаров. Для просмотра списка аксессуаров посетите наш сайт www.humminbird.com или позвоните по телефону Центра изучения Покупательского спроса 1-800-633-1468.

КАК РАБОТАЕТ СОНАР

Технология сонара основана на отражении звуковых волн. Рыболовная система HELIX SI использует сонар (гидролокатор/эхолот), чтобы обнаружить и определить подводные структуры, контур дна и его тип, а также определить глубину прямо под датчиком.

Ваш эхолот HELIX Series посылает сигнал (звуковую волну) и определяет дистанцию до объекта путем измерения времени между моментом отправки сигнала и моментом, когда звуковая волна возвращается, отражаясь от объекта; этот отраженный сигнал затем анализируется прибором для определения местоположения, размера и типа объекта.

Сонар работает очень быстро. Звуковая волна способна пройти от поверхности до глубины 240 футов (70 м) и вернуться назад менее чем за 1/4 секунды. Поэтому ваша лодка вряд ли может «обогнать» сигнал.

СОНАР - это акроним от SOund (звук) и NAvigation Ranging (навигация). Сонар создает звуковые импульсы, которые посылаются в толщу воды в луче каплеобразной формы.

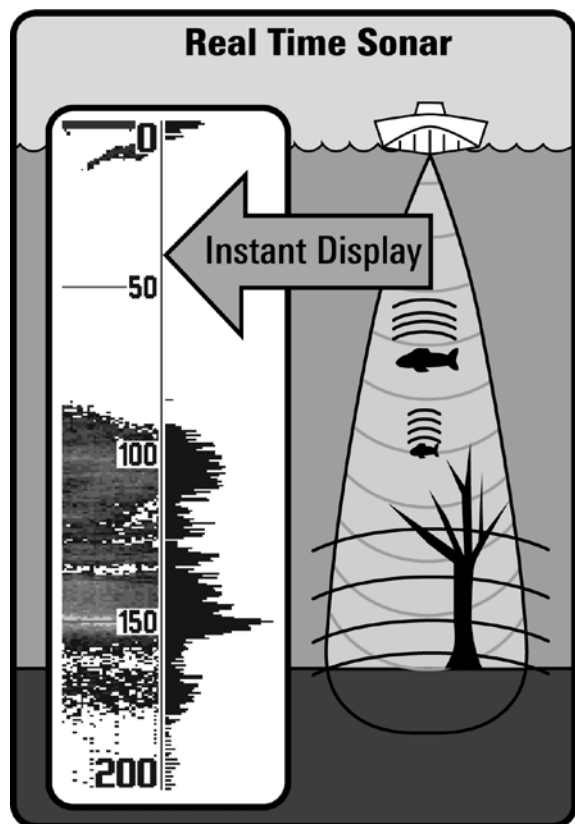

Звуковые импульсы возвращаются в виде «эха», отражаясь от объектов в воде, таких как дно, рыба и так далее. Возвращенные звуки отображаются на экране. Каждый раз при получении нового сигнала, предыдущий проходит через дисплей, образуя прокручиваемую картинку.

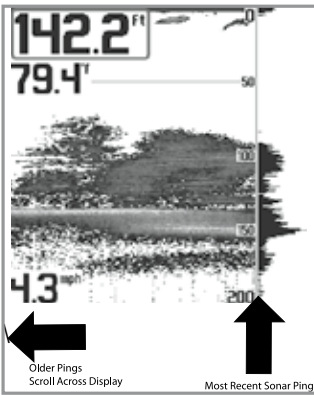

Когда эти картиннки соединяются друг с другом, на экране легко различаются все подводные объекты: дно, рыба, структуры.

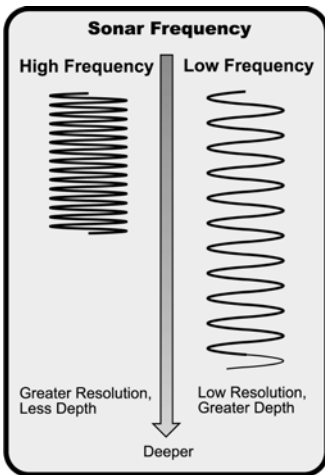

Звуковые импульсы передаются с различной частотой, в зависимости от установки. Очень высокая частота (455 kHz) используется для более четких показаний, но глубина использования ограничена. Высокая частота (200 kHz) широко используется на сонарах и обеспечивает хороший баланс между показателями глубины и качества изображения. Низкая частота (83 kHz) обычно используется на больших глубинах.

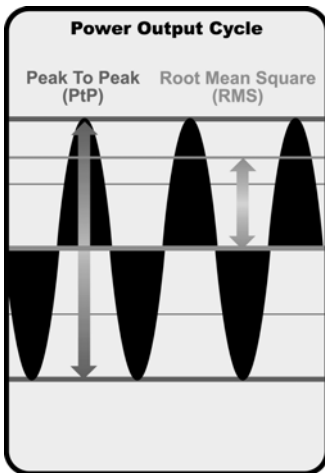

Выходной сигнал – это пучок энергии, генерируемый передатчиком сонара. Он обычно измеряется двумя методами:

- Root Mean Square (RMS) измеряет выходной сигнал во время всего цикла передачи.
- Peak to Peak – измеряет выходной сигнал на высших точках.

Чем выше выходной сигнал, тем меньше по размеру цели могут быть обнаружены и тем больше дистанции обнаружения. Кроме того, увеличение выходного сигнала позволяет увеличивать скорость движения и снижать влияние поверхностных шумов.

СОНАР БОКОВОГО ОБЗОРА SIDE IMAGING™.

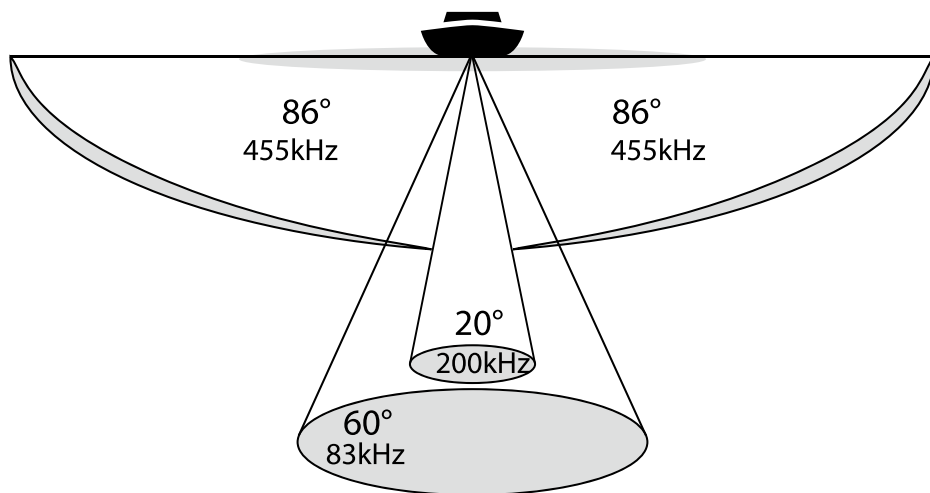

❖ 180 Degree Total Coverage

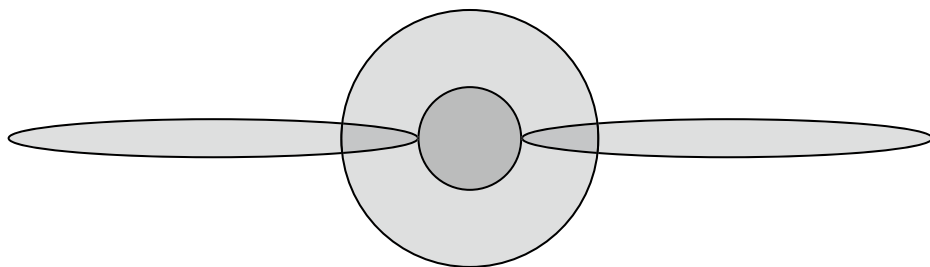

Ваша система использует сонар бокового обзора Side Imaging®, чтобы обеспечить широкое и четкое исследование большой водной территории, включая детализированную топографию дна и мест возможного скопления рыбы. Показания датчика бокового обзора транспонируются в изображение подобно процессу аэрофотосъемки.

Сонар может исследовать площадь шириной в 480 футов (240 футов с каждой стороны) при ограничении глубины 100 футов. Для большей информации смотрите разделы Что на дисплее бокового обзора и Понимание дисплея бокового обзора.

Датчик Side Imaging® также показывает на экране состояние дна по бокам лодки с тем же глубинным ограничением в 100 футов. Смотрите раздел инструкции Что Вы видите на дисплее Нижнего обзора Down Imaging™ для большей информации.

Достигаемая глубина зависит от таких факторов, как скорость лодки, активность волн, жесткость дна и метод установки датчика.

ДВУЛУЧЕВОЙ СОНАР DUALBEAM PLUS™

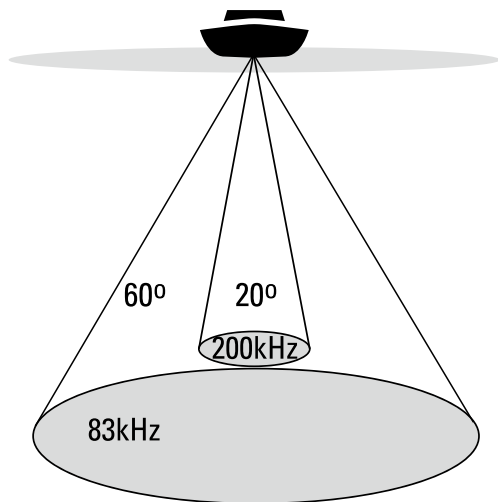

Ваша рыбо-поисковая система использует двулучевую сонарную систему DualBeam PLUS™ с частотой 200/83 kHz и покрывает территорию в 60°. Сонар DualBeam PLUS™ имеет узкофокусный 20° центральный луч и второй расширенный луч 60°, что увеличивает территорию покрытия в соответствии с глубиной. На глубине 20 футов, более широкий луч покрывает площадь шириной 20 футов.

Данные сонара могут смешиваться вместе, просматриваться отдельно или показываться на разных половинах дисплея. Сонар DualBeam PLUS™ идеален для широкого спектра условий – от мелкой до очень глубокой воды, как пресной, так и соленой.

Глубина показаний зависит от таких факторов как скорость лодки, активность волн, жесткость дна, состояние воды и метод инсталляции датчика.

❖ 60 Degree Total Coverage

❖ Bottom Coverage = 1 x Depth

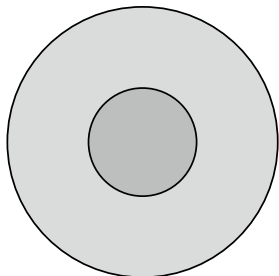

ДВУЛУЧЕВОЙ НАЛЕДНЫЙ ДАТЧИК

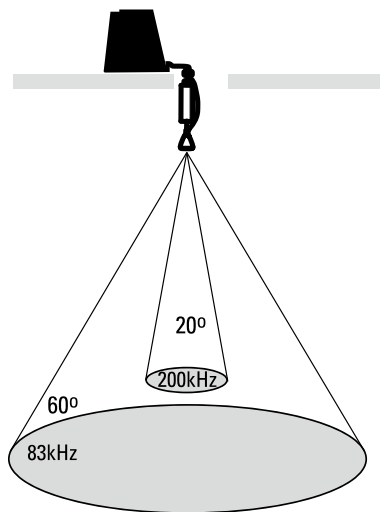

❖ 60 Degree Total Coverage

❖ Bottom Coverage = 1 x Depth

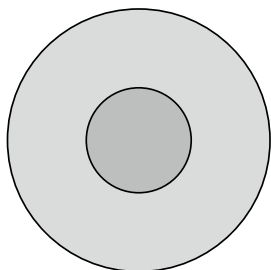

(дополнительно приобретаемый наледный датчик XI 9 20)

Ваша система поддерживает дополнительно приобретаемый датчик XI 9 20 который обеспечивает широкое покрытие сонаром с двойной частотой. Выбираемая двойная частота дает выбор двух лучей, которые покрывают дно и обеспечивают высокое качество изображения. 20° центральный луч обеспечивает самое лучшее качество, а 60° обеспечивает более широкое покрытие.

Глубина использования зависит от таких факторов, как твердость дна и состояние воды. При ловле в мелкой или очень глубокой воде двойная частота идеальна для большинства условий.

Внимание: Свяжитесь с нашим Центром Изучения Покупательского Спроса для получения информации о том, какой из датчиков совместим с Вашей рыболовной системой Hummingbird®, или посетите наш сайт humminhbird.com.

КАК РАБОТАЕТ GPS

Ваш прибор HELIX SI поддерживает GPS (Global Positioning System) и картографию. Он использует GPS и сонар для определения Вашего местонахождения, показывая его на сетке и обеспечения детализированной информацией о подводном состоянии.



Global Positioning System (GPS) – набор спутников, которые постоянно посылают сигналы на землю. GPS приемник на Вашей лодке получает сигналы со спутников, которые он видит. Основываясь на разнице времени между получаемыми сигналами приемник определяет расстояние до каждого из спутников. По этому расстоянию он математически высчитывает свою позицию. Обновление сигнала происходит 5 раз в секунду и это позволяет точно определить скорость и направление движения лодки.

Система GPS изначально была создана в военных целях, но сейчас используется и в гражданских целях для определения точного местонахождения (в зависимости от условий) в пределах +/- 4,5 метров. Ваш приемник GPS использует также информацию со спутников WAAS (the Wide Area Augmentation System), EGNOS (the European Geostationary Navigation Overlay Service), и MSAS (the MTSAT Satellite Augmentation System) если они доступны над территорией его действия.

Следующая функциональность GPS поддерживается прибором Вашей рыболовной поисковой системой при присоединенном приемнике GPS:

- Обзор текущей позиции.
- Обзор текущего курса (пунктирный путь).
- Обзор точной скорости и направления от GPS приемника.
- Сохранение курсов, пунктов назначения и маршрутов.
- Путешествие по маршруту от одного пункта назначения к другому.

Смотрите разделы инструкции: Обзор карт и Гнездо карты памяти SD: добавление карт в Ваш эхолот для получения большей информации.

ВКЛЮЧЕНИЕ

Следуйте следующим инструкциям для включения Вашей контрольной головной панели Humminbird®.

Начальный экран



1. Нажмите кнопку включения POWER/LIGHT.
2. При появлении начального экрана нажмите кнопку MENU для входа в опции стартового меню.
3. Если датчик подсоединен к контрольной панели Нормальный (NORMAL) режим будет выбран автоматически и Ваш эхолот уже готов к работе на воде. Смотрите раздел инструкции Опции Стартового Меню для детальной информации.
 - Если датчик не подсоединен и Вы ждали слишком долго при выборе опции стартового меню, система включит выделенную опцию.
 - В режиме тренажера Вы можете учиться, как использовать контрольную панель и сохранить установки с целью дальнейшего их использования.
4. **Быстрая настройка:** Если Вы включаете прибор в первый раз (после инсталляции или после восстановления установок по умолчанию), на экране появится диалоговое окно быстрой настройки. С помощью контрольных кнопок курсора установите язык, тип воды и максимальную глубину. Нажмите кнопку Выход для закрытия диалогового окна.

Внимание: установки быстрой настройки могут быть изменены в любое время. Смотрите каждую опцию меню в разделе Система меню для детализированной информации.

ЧТО ВЫ ВИДИТЕ НА КОНТРОЛЬНОЙ ГОЛОВНОЙ ПАНЕЛИ

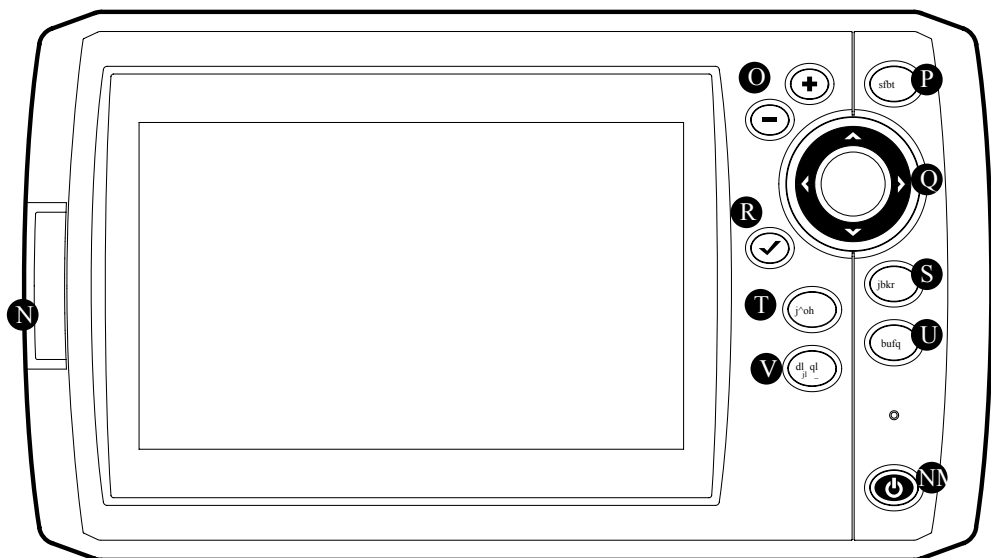

- 1 Отсек для карты памяти Micro SD
- 2 Кнопки зуммирования (+/-)
- 3 Кнопка ОБЗОРЫ
- 4 Кнопки управления курсором (ВЛЕВО, ВПРАВО, ВНИЗ, ВВЕРХ)
- 5 Кнопка ПРОВЕРКА / ИНФОРМАЦИЯ

- 6 Кнопка МЕНЮ
- 7 Кнопка МАРК (отметка)
- 8 Кнопка ВЫХОД
- 9 Кнопка НАПРАВЛЕНИЕ / ЧЕЛОВЕК ЗА БОРТОМ (МОВ)
- 10 Кнопка ВКЛЮЧЕНИЕ / ПОДСВЕТКА

ОСНОВНЫЕ ФУНКЦИИ КНОПОК

Интерфейс Вашей рыбопоисковой системы состоит из комплекта простых в обращении кнопок, которые работают с различными экранными обзорами и меню, облегчая процесс контроля рыбной ловли.



КНОПКА POWER/LIGHT (ВКЛЮЧЕНИЕ / СВЕТ)

Кнопка POWER/LIGHT используется для включения и выключения системы. Вы также можете использовать кнопку POWER/LIGHT для настройки подсветки экрана и контраста изображения.

Включение контрольной панели: Нажмите кнопку POWER/LIGHT для включения прибора. На экране отразится заставка и прибор заработает. Нажмите кнопку МЕНЮ для входа в опции стартового меню.

Выключение контрольной панели: Нажмите и удерживайте кнопку POWER/LIGHT 3 секунды для выключения системы. На экране возникнет надпись с указанием количества секунд, оставшихся до выключения прибора. Ваш прибор всегда должен выключаться кнопкой ВКЛЮЧЕНИЕ \ СВЕТ (POWER/LIGHT). Это гарантирует сохранение установок меню и нормальную работу прибора.

Для настройки подсветки или основного цвета экрана: Нажмите кнопку POWER/LIGHT для входа в подменю освещения и подсветки.

Используйте контрольные кнопки курсора для выбора подсветки и основного цвета, затем воспользуйтесь кнопками LEFT (ЛЕВО) и RIGHT (ПРАВО) для изменения установок. Нажмите кнопку EXIT (ВЫХОД) для выхода из подменю освещения и подсветки.

Внимание: Ваша головная контрольная панель включается с включенной подсветкой, а затем, для сохранения заряда батареи, она автоматически отключается.

Включение и выключение сонара: Из подменю Света и Контраста, используя контрольные кнопки курсора, выберите СОНАР. Кнопками курсора LEFT (ЛЕВО) и RIGHT (ПРАВО) измените установки. Для получения большей информации смотрите раздел инструкции Закладки установочного меню: Сонар для получения детальной информации.

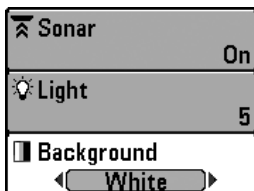

⤴ Sonar	On
💡 Light	5
🎨 Background	White



КНОПКА VIEW (ОБЗОР)

Кнопка VIEW (Обзор) используется для переключения различных обзоров на экране. Нажмите кнопку для перехода к следующему обзору. Многократное нажатие кнопки проведет Вас по всем возможным обзорам экрана. Некоторые обзоры могут быть отключены для оптимизации прибора требованиям Вашей текущей задачи (смотрите раздел Обзоры или Закладки меню обзоров для получения детальной информации).

Внимание: Нажмите кнопку ВЫХОД – EXIT для прохождения по доступным обзорам в обратном порядке.



КНОПКА CHECK/INFO - ПРОВЕРКА / ИНФОРМАЦИЯ

Нажмите кнопку CHECK/INFO - ПРОВЕРКА / ИНФОРМАЦИЯ находясь в обзорах Птичий Глаз, Картовый или Комбинированный для отображения информации об объектах, расположенных рядом с активным курсором. Если курсор не активен, на экране появится подменю Информации карты. Для получения большей информации смотрите раздел инструкции Обзоры: Просмотр картографии.



КНОПКА MENU

Кнопка MENU - МЕНЮ используется для доступа к системе меню. Смотрите Система Меню для большей информации.

- **Опции стартового меню** – нажмите кнопку MENU во время включения прибора для доступа к опциям стартового меню.
- **X-Press™ Menu** – нажмите кнопку MENU один раз в любом из обзоров для вывода на экран X-Press™ Menu эхолота. X-Press™ меню позволяет Вам получить доступ к часто используемым настройкам системы, относящимся к текущему обзору или навигационному режиму, без необходимости навигации по всей системе меню.
- **Главное меню** – нажмите кнопку MENU дважды для вывода Главного меню. Это меню организовано с помощью закладок для того, чтобы Вы быстро могли найти необходимый раздел.



КОНТРОЛЬНЫЕ КНОПКИ КУРСОРА 4-WAY CURSOR CONTROL KEY

(Кнопки ПРАВО, ЛЕВО, ВВЕРХ И ВНИЗ)

4-мерный курсор джойстик имеет множество функций, в зависимости от обзора, меню и ситуации:

- **Menu Selection** – используйте кнопки Вниз-DOWN или Вверх-UP для выбора меню из списка, затем кнопки ЛЕВО-LEFT или ПРАВО-RIGHT для изменения настроек.

***Внимание:** Изменения будут немедленно сохранены и активированы моментально. Никаких других действий не требуется.*

- **Freeze Frame (Неподвижная картинка)** – в обзоре сонара, Side Imaging® View, и Down Imaging™ View, нажатием любой стрелки можно «заморозить» изображение на экране. Диалоговое окно курсора с указанием глубины на выбранном месте появится на экране.
- **Active Cursor** – нажмите любую кнопку курсора и активный курсор появится на экране.
- **Картовые обзоры** - контрольными кнопками курсора также можно прокрутить карту и выделить иконку пункта назначения.

***Внимание:** в режимах неподвижной картинки и активного курсора Вы можете двигать курсор по диагонали, нажимая между двумя стрелочками на джойстике.*

- **Обзор с высоты птичьего полета** – движение кнопок курсора контролирует движение пункта глаза.
- **Snapshot and Recording View** – в обзоре фотографии и видеозаписи, для воспроизведения, выделите иконку записи и нажмите кнопку курсора ПРАВО-Right. Кнопки ПРАВО-Right и ЛЕВО-Left помогут контролировать скорость воспроизведения.
- **Обзор кругового флешера (при включенном режиме Ice Fishing):** Нажимая контрольные кнопки курсора ВВЕРХ и ВНИЗ, Вы можете передвигать курсор глубины. (Для получения большей информации смотрите раздел Обзоры: Круговой Флешерный Обзор).



КНОПКА MARK

Нажмите кнопку MARK в любом обзоре, тем самым Вы отметите позицию пункта назначения. Функция MARK будет активна только при подключенном GPS приемнике.

- **Активный курсор:** пункт назначения будет отмечен под позицией курсора.
- **Неактивный курсор:** пункт назначения будет отмечен на месте нахождения лодки.
- **При активной функции копии экрана:** если Вы имеете активную функцию копии экрана, нажав на кнопку MARK, Вы создадите пункт назначения, но сохранить его сможете только на дополнительную карту SD. Смотрите: Обзоры: Обзор копии и записи экрана для получения дополнительной информации. Навигация не изменяется функцией Фотографии экрана и видеозаписи.

Внимание: если эта функция задействована, но GPS приемник не подключен, нажав на кнопку MARK, Вы зафиксируете показания экрана и отобразится ошибка, сообщающая, что для создания пункта назначения необходимо подключить GPS приемник.

Внимание: Вы должны иметь дополнительно приобретенную карту SD и вставить ее в соответствующий слот для работы функции Фотографии экрана.

КНОПКА GOTO

Кнопка GOTO имеет различные функции в зависимости от ситуации:

- **Если курсор активен,** нажатие кнопки GOTO при любом активном обзоре создает пункт назначения и начинает навигацию к нему.
- **Если курсор не активен,** нажатие кнопки GOTO покажет список пунктов назначения, так что Вы сможете выбрать любой и начать навигацию к ней нажатием кнопки RIGHT-ПРАВО.
- **Человек за бортом:** Нажмите и удерживайте кнопку GOTO | MOB более 1.5 секунд для активации функции Человек За Бортом (MOB)/ После активации функции MOB любая текущая навигация отменяется и маршрут сбрасывается без предупреждения. Смотрите разделы инструкции Введение в навигацию: Навигация Человек За Бортом (MOB).



КНОПКИ УВЕЛИЧЕНИЯ ИЗОБРАЖЕНИЯ ZOOM (+/-)

Кнопки Зуммирования (+/-) действуют различными путями в зависимости от ситуации:

- В любом из Навигационных обзоров или Сонарном зуммированном обзоре нажмите кнопки - или + ZOOM для приближения или удаления обзора. Для получения большей информации смотрите разделы Обзоры и Введение в навигацию.
- В круговом флешерном обзоре (при включенном режиме Ice Fishing) нажмите кнопку + зуммирования для просмотра увеличенного в два раза обзора выбранного места на флешерном диске. Для получения большей информации смотрите раздел Обзоры: Круговой Флешерный обзор.
- Обзор Side Imaging и Down Imaging: Кнопками джойстика переместите активный курсор на нужную позицию на экране. Нажмите кнопку - или + ZOOM при просмотре обзора для изменения масштаба.

Внимание: Курсор должен быть активен для пользования функцией зуммирования на Обзорах Side Imaging® и Down Imaging™.



КНОПКА ВЫХОД - EXIT

Кнопка EXIT имеет различные функции в зависимости от ситуации:

- **Если звучит сигнал тревоги** нажатие кнопки ВЫХОД - EXIT отключит его.
- **Если закладка меню выбрана**, нажатием ВЫХОД - EXIT Вы выйдете из закладки и вернетесь к обзору.
- **Если меню активно**, нажатием ВЫХОД - EXIT Вы вернетесь на предыдущий уровень системы меню.
- **Из любого обзора нажатием** ВЫХОД - EXIT Вы сможете пройти через все обзоры в обратном порядке.
- **Если активна функция Freeze Frame**, нажатием ВЫХОД - EXIT Вы вернетесь к экрану прокрутки.
- **Если курсор активен**, нажатием ВЫХОД - EXIT Вы удалите курсор с экрана. Нажатие EXIT также удалит с экрана любые таблицы и просмотревые обзоры.
- **Если активно зуммирование Side Imaging® или Down Imaging™** нажмите кнопку ВЫХОД - EXIT для удаления окна увеличения с экрана и удаления курсора.

ГНЕЗДО МУЛЬТИМЕДИЙНОЙ КАРТЫ SD

Гнездо для мультимедийной карточки SD на Вашей контрольной панели может быть использовано для установки карточки памяти SD (требуется отдельное приобретение). С помощью карточки памяти SD может проводиться добавление детализированных карт в Вашу рыболовную систему или экспортирование навигационных данных из системы. Для получения большей информации смотрите раздел Введение в навигацию.

Внимание: Карточка SD покупается отдельно. Для информации посетите наш сайт www.hummingbird.com или звоните в наш Центр изучения покупательского спроса по бесплатному телефону 1-800-633-1468.

Чтобы вставить карточку:

1. Снимите крышку гнезда.
2. Разместите карточку так, чтобы лейбл был направлен направо, и вставьте карточку в гнездо. Нажмите до клика и фиксирования карточки внутри гнезда.
3. Закройте гнездо крышкой и поверните замок на 1/4 поворота. Не перетягивайте, это не повысит водонепроницаемость, но может повредить крышку.
4. **Для извлечения карточки:** Откройте крышку гнезда. Нажмите на карточку и отпустите. Карточка выйдет из гнезда сама. Затем Вы можете полностью извлечь ее.

Внимание: Не оставляйте крышку гнезда открытой. Крышка гнезда всегда должна быть закрытой, чтобы не допустить попадания воды в прибор, так как это может вызвать его повреждение.

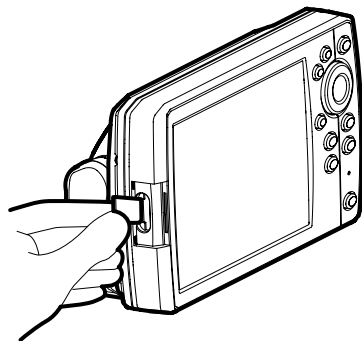
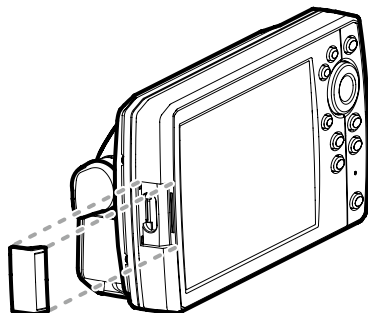

ДОБАВЛЕНИЕ КАРТ В ВАШУ СИСТЕМУ

Ваша рыболовно-поисковая система имеет уже установленные карты UniMap™ с большей детализацией Северной Америки (домашние модели), Европы и Юго-Восточной Азии, включая Австралию и Новую Зеландию (международные модели).

Вы также можете приобрести картографическую информацию для конкретной местности дополнительно на мультимедийной карточке SD.

Внимание: *Внимание: Карточка Micro SD покупается отдельно. Ваша рыбопоисковая система поддерживает картографию LakeMaster®, Navionics® Gold, HotMaps™, HotMaps™ Premium и Platinum™ на карточке Micro SD. Ваша рыбопоисковая система не поддерживает картографию Navionics® Classic или Platinum.*

- **Автовыбор:** Когда Вы вставите карточку SD в гнездо, Ваша система немедленно обнаружит карту и автоматически воспроизведет сообщение об обнаружении на дисплее.
- **Выбор карты:** Вы также можете выбрать какую карту отобразить на дисплее с помощью опции меню Выбор Карты в закладках Выбора Карт. Смотрите: Закладки Меню Карт: Выбор Карты (Chart Menu Tab: Chart Select).
- **Слои карт:** Вы можете настроить Ваши Навигационные обзоры выбрав какие слои карт демонстрировать, а какие скрывать. Смотрите: Закладки картового меню: Уровень Детализации Карт (Chart Menu Tab: Chart Detail Level).
- **Границы карт:** Контрольными кнопками курсора сместите активный курсор внутри границы карты и нажав кнопку ZOOM + Вы увидите другую карту. Смотрите: Закладки картового меню: Границы Карты (Chart Menu Tab: Map Borders).
- **Опции меню:** Закладки картового меню изменят опции меню дисплея в соответствии с демонстрируемой картой. Смотрите: Закладки картового меню (Chart Menu Tab).

ИМПОРТИРОВАНИЕ ДАННЫХ НАВИГАЦИИ

Прочтите следующую информацию перед тем, как начать импортрование навигационных данных (курсы, пункты назначения, маршруты и группы) на вашу систему Hummingbird®.

• **Для импорта данных навигации:** Вставьте карточку SD в гнездо Вашей головной контрольной панели и следуйте появляющимся на экране инструкциям для импорта пунктов назначения, маршрутов, курсов и групп.

Осторожно: *не импортируйте данные из неизвестного источника в Вашу систему Hummingbird® без предварительного конвертирования данных в правильный формат с помощью Hummingbird®PC. Импортрование поврежденных данных может вызвать повреждение системы и, как результат, потерю навигационных данных.*

Внимание: *Для получения подробной информации смотрите раздел FAQ (часто задаваемые вопросы) на нашем сайте www.hummingbird.com или звоните в наш Центр изучения покупательского спроса 1-800-633-1468.*

ЭКСПОРТИРОВАНИЕ ДАННЫХ НАВИГАЦИИ

Диалоговое окно Организации пунктов назначения Hummingbird® позволит Вам экспортировать все сохраненные курсы, пункты назначения, маршруты с Вашей системы на незаблокированную карточку Micro SD. Также Вы можете экспортировать отдельные выбранные пункты.

Для подробной информации смотрите раздел данного руководства Введение в навигацию: Что Вы видите в диалоговом окне Организации пунктов назначения. Также смотрите Ваше Руководство по организации пунктов назначения Hummingbird®.

Очень важно регулярно создавать копию файлов Вашей контрольной головной панели (пункты назначения, маршруты, курсы, группы, записи и так далее). Вы также можете сохранять, просматривать и организовывать навигационные данные на Вашем компьютере с помощью HummingbirdPC™. Смотрите Ваш онлайн аккаунт для получения подробной информации на сайте www.hummingbird.com.

ДЛЯ ЭКСПОРТИРОВАНИЯ ВСЕХ НАВИГАЦИОННЫХ ДАННЫХ:

Воспользуйтесь следующей инструкцией для экспортирования всех пунктов назначения, маршрутов, курсов и групп на вставленную незакрытую карточку Micro SD.

1. Не забудьте вставить незакрытую карточку Micro SD в гнездо.
2. **Откройте диалоговое окно организации пунктов назначения:** дважды нажмите кнопку МЕНЮ, затем нажимайте ПРАВО до выбора таблицы навигации. Выберите пункты назначения, маршруты, курсы. Нажмите контрольную кнопку курсора ПРАВО.
3. Выберите Опции – Выбрать все и . . . - Экспорт.
4. Следуйте инструкциям на экране для подтверждения или отмены экспортирования.

ДЛЯ ЭКСПОРТИРОВАНИЯ ОТДЕЛЬНЫХ ВЫБРАННЫХ НАВИГАЦИОННЫХ ПУНКТОВ:

Воспользуйтесь следующей инструкцией для выбора и экспорта специфических пунктов назначения, маршрутов, курсов и групп на вставленную незакрытую карточку Micro SD.

1. Не забудьте вставить незакрытую карточку Micro SD в гнездо.
2. **Откройте диалоговое окно организации пунктов назначения:** дважды нажмите кнопку МЕНЮ, затем нажимайте ПРАВО до выбора таблицы навигации. Выберите пункты назначения, маршруты, курсы. Нажмите контрольную кнопку курсора ПРАВО.
3. Из директории выбранной группы в диалоговом окне организации пунктов назначения выберите Опции – Выбрать многие и . . . - Экспорт.
4. **Выбранные пункты:** Нажимайте контрольные кнопки курсора ВВЕРХ и ВНИЗ для прокрутки через пункты назначения, маршруты, курсы и группы. Нажимайте ПРАВО для выбора пункта. Повторите при необходимости.
5. **Подтверждение экспорта:** После окончания выбора пунктов, нажмите ВЫХОД-Exit для выбора Экспорт ВЫБРАН. Нажмите контрольную кнопку курсора ПРАВО и следуйте появляющимся на экране инструкциям для подтверждения или отмены экспорта.

Внимание: если карточка не вставлена, появится предупреждающее сообщение. Вставьте карточку Micro SD и попробуйте еще раз.

Внимание: Карточки Micro SD и USB картридер приобретаются дополнительно.. Для приобретения аксессуаров посетите наш сайт www.hummingbird.com или звоните в наш Центр изучения покупательского спроса 1-800-633-1468.

ОБНОВЛЕНИЕ ПРОГРАММНОГО ОБЕСПЕЧЕНИЯ

Заведите онлайнный счет - аккаунт на www.hummingbird.com для получения последних новостей Hummingbird® и обновлений программного обеспечения Вашей системы. Вы также сможете загрузить со своего счета с сайта программу HumminbirdPC™, которая позволит редактировать Ваши пункты назначения, маршруты и треки на Вашем персональном компьютере.

Очень важно регулярно создавать копию файлов Вашей контрольной головной панели (пункты назначения, маршруты, курсы, группы, записи и так далее). Файлы информации также должны сохраняться на Вашем компьютере перед возвращением системы к значениям по умолчанию или обновлением программного обеспечения. Для получения большей информации смотрите разделы руководства Экспортирование навигационных данных и Обзор фото и видеозаписи. Также контактируйте с нашим Центром Исследования покупательского спроса для получения консультации по любым, интересующим Вас, вопросам.

Необходимое оборудование: персональный компьютер с выходом в интернет, форматированная карта памяти SD, USB картридер.

Внимание: USB картридер (AS CR) приобретаются отдельно. Для информации посетите наш сайт www.hummingbird.com или звоните в наш Центр изучения покупательского спроса 1-800-633-1468. Там же Вам ответят на вопросы по обновлению программного обеспечения для Вашей рыболовно-поисковой системы Hummingbird®.

ДЛЯ ОБНОВЛЕНИЯ ПРОГРАММНОГО ОБЕСПЕЧЕНИЯ ВАШЕЙ ГОЛОВНОЙ КОНТРОЛЬНОЙ ПАНЕЛИ:

1. Вставьте форматированную SD карточку в картридер, подсоединенный к компьютеру.
2. **Зарегистрируйте Вашу систему:** Зайдите на www.hummingbird.com. Кликните My Account – Мой Счет. Заведите новый аккаунт.
3. **Загрузите:** из My Account\My Profile\My Equipment, кликните имя последнего обновления (название прибора и № версии).
 - Прочтите инструкцию в диалоговом окне и нажмите DOWNLOAD.
 - Следуйте указаниям для сохранения программного обеспечения прямо на карточку SD.
4. Вставьте карточку с загруженными обновлениями в гнездо контрольной панели.
5. **Включите контрольную панель.** Система распознает новое обеспечение и проведет через серию указаний для подтверждения загрузки обновлений.

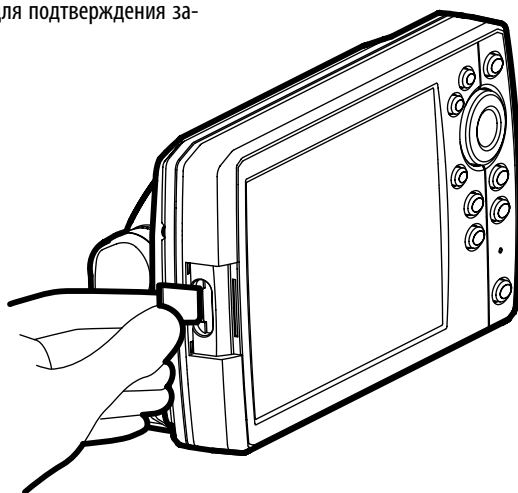
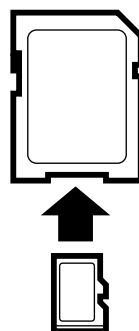

ЧТО НА СОНАРНОМ ДИСПЛЕЕ

Ваша рыбопоисковая система серии Helix может показать множество полезной информации о месте под и рядом с вашей лодкой, включая следующие пункты:

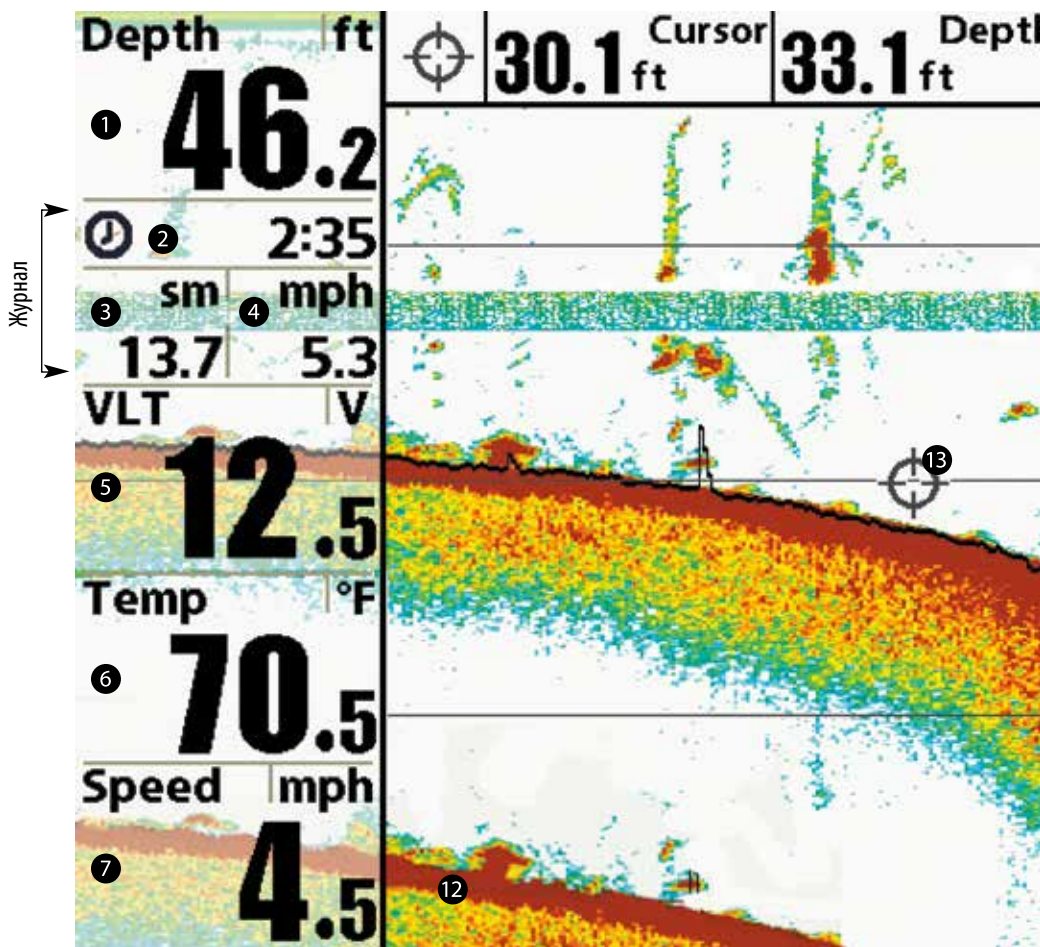

1 **Глубина.** Глубина воды может быть установлена в значении тревожного сигнала для предупреждения при выходе на мелководье.

2 **Таймер.** Пройденное время по аксессуару СКОРОСТЬ или по приемнику GPS.

3 **Дистанция.** Дистанция пройденная по аксессуару СКОРОСТЬ или по приемнику GPS.

4 **Средняя скорость.** Показатель средней скорости по аксессуару СКОРОСТЬ или по приемнику GPS.

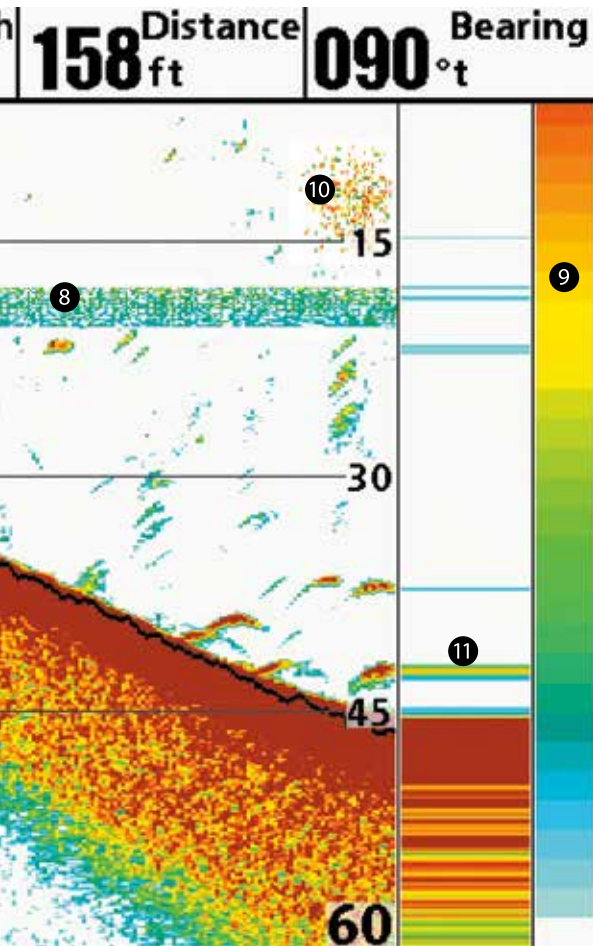

8 **Термоклины** – слои воды различной температуры, проявляющиеся на различных глубинах и в разные времена года. Они появляются лентами разных цветов на дисплее на одной глубине.

9 **Цветовая шкала сонара** – цветовой спектр, показывающий высокую и низкую интенсивность сонарных возвратных сигналов. Красный цвет означает высокую интенсивность, а белый цвет – низкую интенсивность.

10 **Приманка**

11 **Окно реального времени** – (RTS) Real Time Sonar Window™.

12 **Вторичные возвратные сигналы сонара** – когда сигнал сонара отражается от дна и водной поверхности и назад. Используйте это показание для определения твердости дна. Твердое дно покажет четкое вторичное показание, а мягкое – не четкое, или не покажет совсем.

13 **Курсор** – доступен в Замороженной рамке и может быть позиционирован в сонарном обзоре для определения глубины возвратного сигнала и глубины дна под курсором. При подсоединенном приемнике GPS на позиции курсора отображаются широта и долгота, расстояние до этой точки от текущего месторасположения лодки и направление к месту позиции курсора. Информация курсора отображается в верхней части экрана.

5 **Напряжение.** Электрическое питание контрольной головной панели.

6 **Напряжение.** Электрическое питание контрольной головной панели.

7 **Скорость.** Если аксессуар Скорости или GPS приемник подсоединены к Вашей рыбопоисковой системе, система может показывать скорость лодки и вести журнал пройденного расстояния в морских или сухопутных милях.

ПОНИМАНИЕ ДИСПЛЕЯ СОНАРА

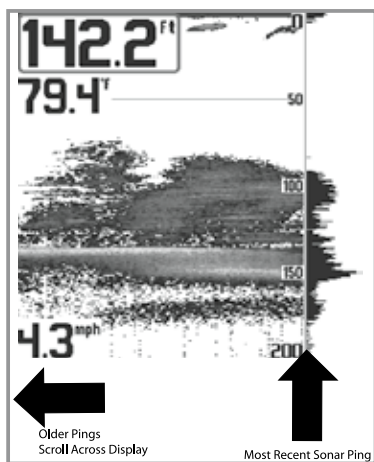

Очень важно понимать смысл показаний сонара. Дисплей не показывает точное изображение в 3-х измерениях того, что под водой. Каждая вертикальная полоса данных, полученная контрольной панелью и отображенная на дисплее, означает что-то, что было отмечено сонаром в определенное время. Так как и лодка и рыба двигаются, показатели отражают только их пребывание в определенное время в определенном месте.

Возвратные лучи показаны на дисплее. При появлении новых данных, старые данные прокручиваются влево по экрану.

ОКНО СОНАРА РЕАЛЬНОГО ВРЕМЕНИ RTS™

Окно сонара реального времени появляется на правой стороне дисплея только в сонарном обзоре. Оно обновляется для показаний глубины и показывает только отражение от дна, структур и рыбы в поле зрения луча датчика. Это окно показывает глубину и интенсивность сонарных возвратов (смотрите Таблицу сонарного меню: окно реального времени).

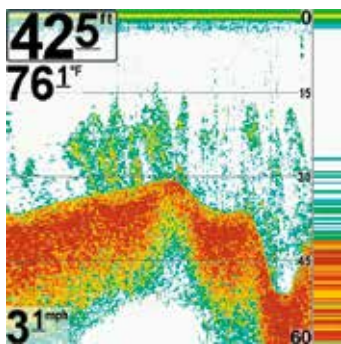

Узкое окно реального времени определяет сонарную интенсивность используя цвета. Красный означает сильные лучи, а синий – слабые. Глубина сонарных лучей определяется вертикальным размещением лучей на вертикальной шкале.

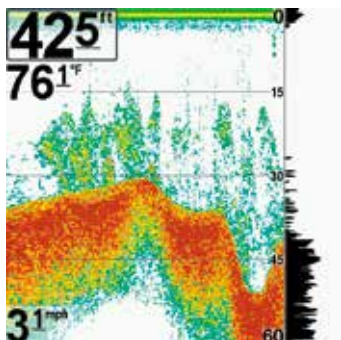

Широкое окно реального времени показывает интенсивность лучей через график. Длина нарисованных лучей показывает сильные эти лучи или слабые. Глубина возвратного сигнала сонара показана вертикальным помещением сигнала на шкале глубины дисплея. Широкое окно не использует серой шкалы.

ЦВЕТА СОНАРА И ОБЗОР ДНА

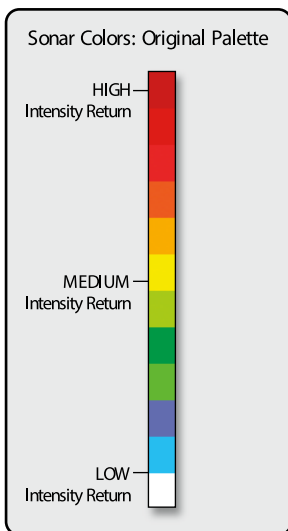

По мере движения лодки система рисует изменения глубины на дисплее и создает **профиль донного контура**. Обзор сонара показывает интенсивность возвратных лучей сонара разными цветами.

Сильные возвратные лучи обычно исходят от твердого каменистого дна (осадочная порода, камни, поваленные деревья), а **слабые сигналы** исходят от мягкого дна (песок, ил, водорослей и маленькой рыбы).

Цвета, используемые для отображения высокой, средней и низкой интенсивности определяются палитрой, которую Вы сами можете выбрать в опции меню **Цвета Сонара**. Смотрите раздел инструкции Таблица меню сонара для установки цветов сонара.

Обзор сонара: оригинальная палитра

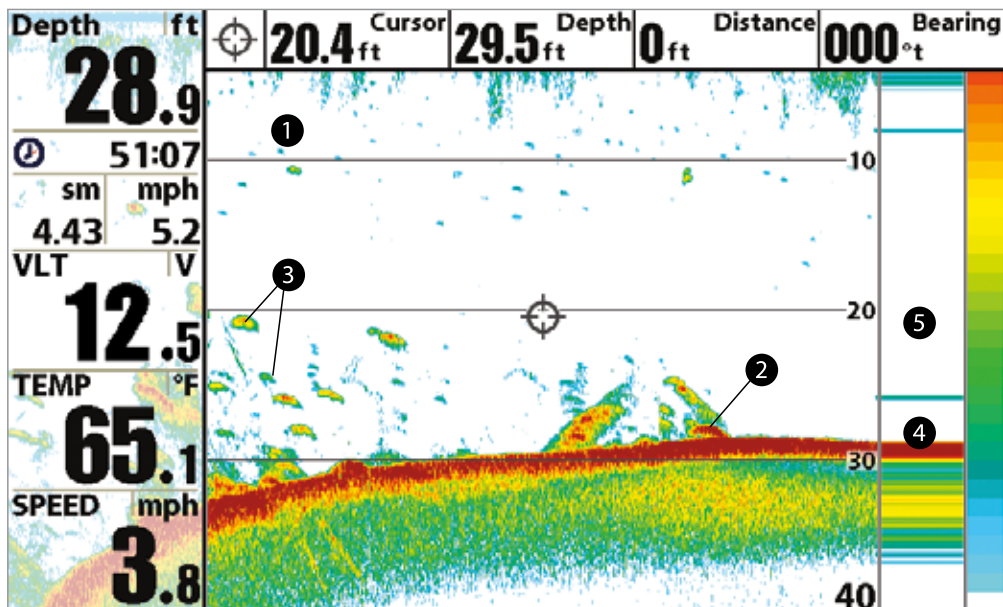

- 1 Сонарная история: возвратные сигналы прокручиваются налево через обзор.
- 2 Сильные возвратные сигналы (возможно отражаемые от камня или осадочной породы).
- 3 Слабые возвратные лучи (возможно отражаемые от водорослей или маленькой рыбы).
- 4 Сильные возвратные сигналы (возможно от камня, остатков деревьев и других структур).
- 5 Окно RTS™.

Используйте **Обзор Дна** для выбора метода презентации дна и подводных структур на экране. Для информации о том, как настроить Обзор дна смотрите раздел инструкции Меню Сонара.

Structure ID® при установке Оригинальной палитры показывает слабые сигналы синим, а сильные красным цветом. Если палитра меняется, Structure ID® будет отражать сильные лучи в соответствии с палитрой. Смотрите раздел инструкции Закладка Меню Сонара: Цвета сонара для большей информации.

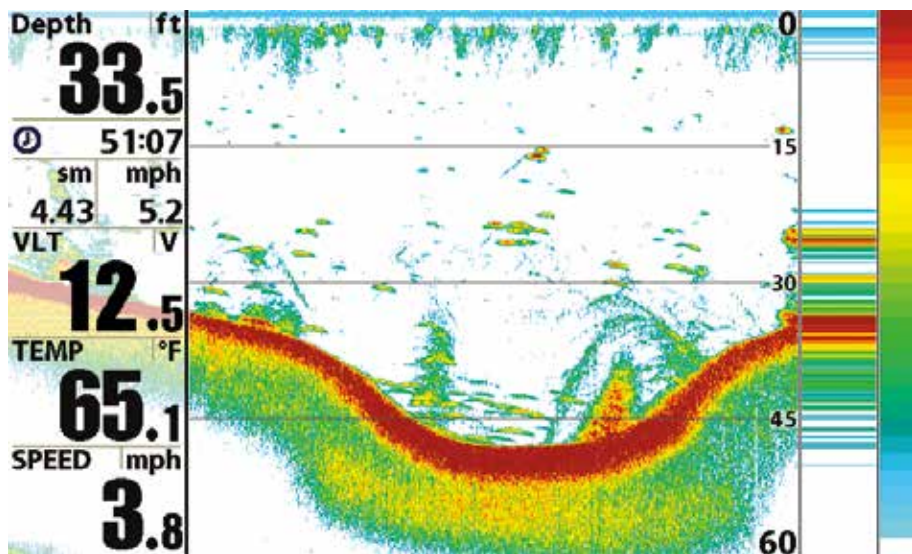

Whiteline™ показывает самые сильные сигналы белым цветом с различной внешней линией. Это имеет преимущество четкого различия дна на дисплее.

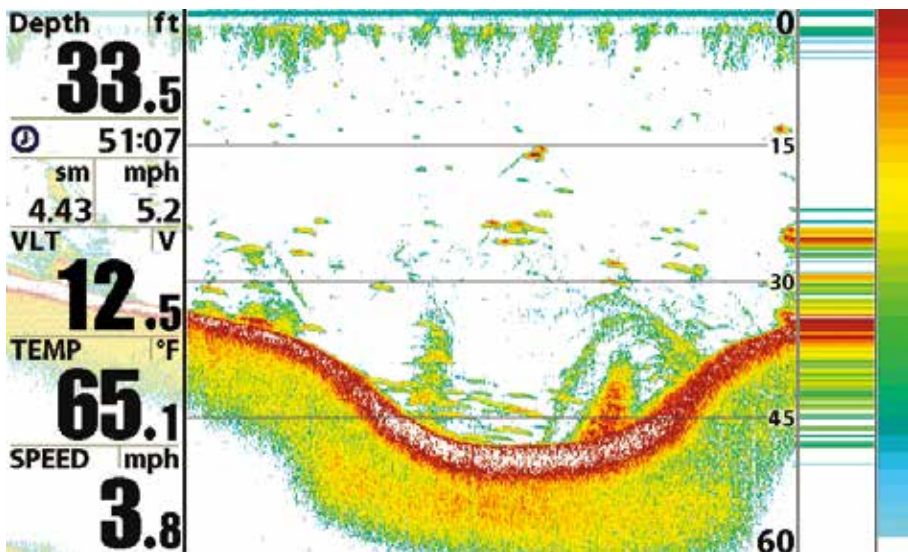

SWITCHFIRE

SwitchFire контролирует как возвратные лучи сонара отображаются в сонарных обзорах. Установки SwitchFire производятся в Закладках Сонарного Меню. Чтобы видеть максимальное количество информации внутри сонарного луча, такой как рыбные арки и проводка оснастки, установите максимальный режим Max Mode. Чтобы видеть меньше помех и рыбу большего размера, попавшую в зону действия луча – установите чистый режим Clear Mode. Смотрите Закладки сонарного меню: SwitchFire для получения большей информации.

СТАТИЧНАЯ РАМКА И АКТИВНЫЙ КУРСОР

Статичная рамка и активный курсор – нажмите любую кнопку со стрелкой на джойстике и рамка замрет, а курсор появится. Используйте джойстик для передвижения курсора. Глубина места курсора будет отражаться в нижней части экрана в диалоговом окне курсора. Окно реального времени RTS Window продолжает свое обновление в статичной рамке. Нажав EXIT Вы выйдете из режима статичности и дисплей начнет прокрутку. Статичная рамка доступна в обзорах сонара, отдельного сонара и сонарного зума.

БЫСТРОЕ ОБНОВЛЕНИЕ КАРТИНКИ.

Быстрое обновление картинки – Вы можете поменять установки сонарного меню (такие как чувствительность или верхнее поле), изменения тут же будут показаны на экране.

ЧТО ВЫ ВИДИТЕ НА ДИСПЛЕЕ БОКОВОГО ОБЗОРА

Дисплей бокового обзора Side Imaging имеет ряд легко понимаемых показателей, позволяющих Вам легко ориентироваться в структуре донного покрытия. Технология Side Imaging определяет состав дна водоема по интен-

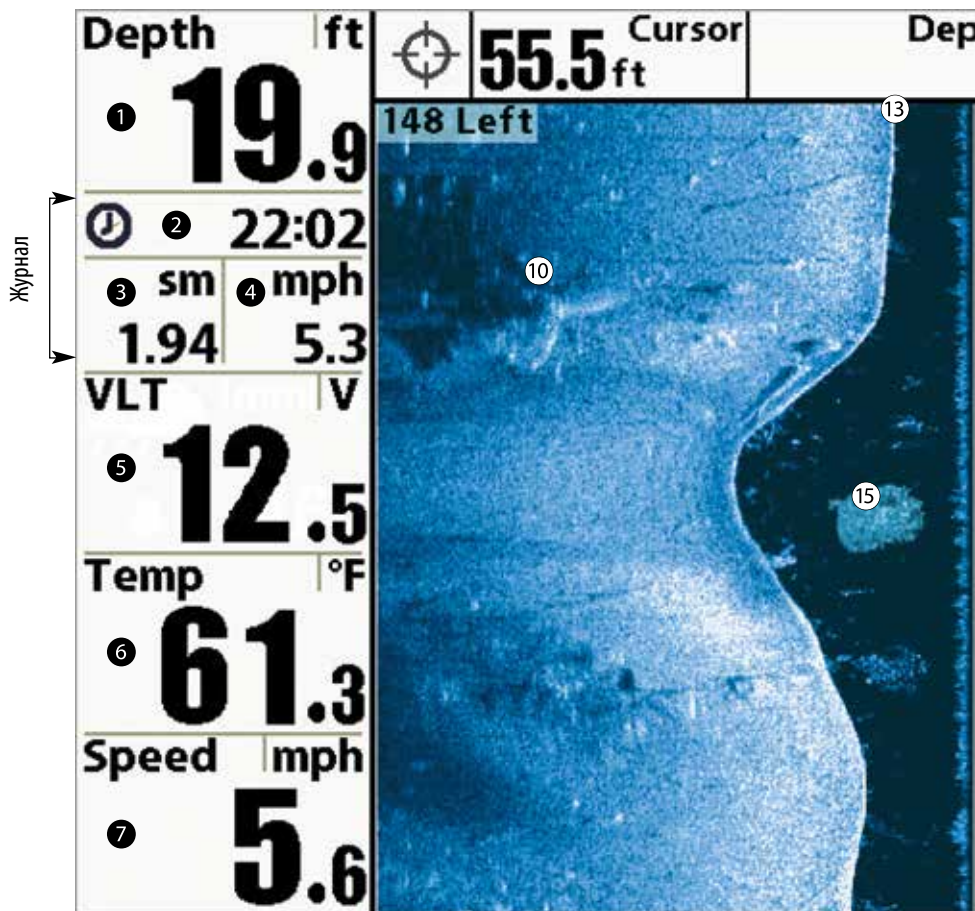

- 1 **Глубина** – глубина воды. Вы можете установить тревожный сигнал на случай достижения места с критически малым показателем глубины.
- 2 **Таймер** – пройденное время с Прибора скорости или с GPS приемника.
- 3 **Дистанция** – пройденная дистанция с Прибора скорости или с GPS приемника.
- 4 **Средняя скорость** – показатель средней скорости с Прибора скорости или с GPS приемника.
- 5 **Напряжение** – электрическое питание контрольной головной панели.
- 6 **Температура** – температура поверхности воды.

сивности возвратных сигналов сонара. Например, камень и галька обеспечивают более четкое изображение, чем ил и песок, из-за их относительно низкой плотности. Донные подъемы отражают лучи сонара лучше, чем склоны, расположенные обратной стороной к датчику. Вы можете легко распознать показания на экране Side Imaging и интерпретировать картину дна водоема и подводных структур.

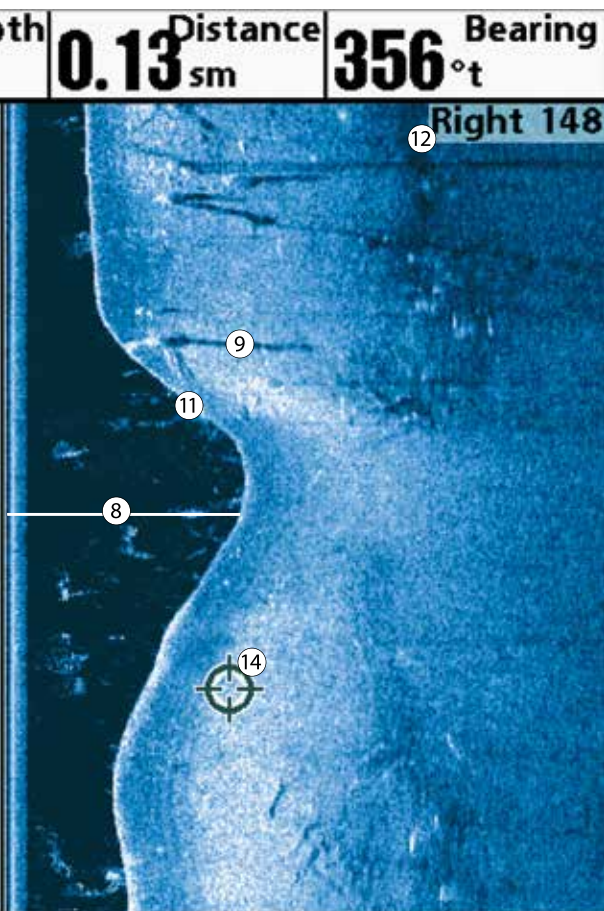

- 7 **Скорость** – если аксессуар Скорости или GPS приемник подсоединены к Вашей рыболовной системе, система может показывать скорость лодки и вести журнал пройденного расстояния в морских или сухопутных милях.
- 8 **Водная колонна** показывает относительную глубину под Вашей лодкой на данный момент. Различная ширина колонны зависит от дистанции до дна.

9 **Тени:** получаются от недостатка отражения лучей от определенного места и могут быть более ценны, чем отражение самого предмета. Используйте тени для просмотра картинки в 3-х измерениях, ориентированной в пространстве. Вы сможете заглянуть внутрь объекта и определить глубину его погружения в ил. Все предметы, стоящие на дне отбрасывают сонарную тень. Чем длиннее тень, тем выше предмет. Вы можете используя тень определить как близко рыба плавает ко дну.

10 **Изменения топографии:** светлая часть экрана означает, что луч отражается от твердого дна или подъема. Темные части означают мягкое дно (песок, ил) или понижение.

11 **Донные возвратные сигналы.**

12 **Поле бокового вида Side Imaging:** предметы, показанные справа, размещаются справа от Вашей лодки, а слева – соответственно слева. На этой картинке сонар захватывает по 50 метров с каждой стороны.

13 **Верхняя часть экрана** – информация от боковых лучей отображается в верхней части экрана. При поступлении новой информации, старая прокручивается вниз по экрану. Для самой последней информации смотрите в верхнюю часть экрана.

14 **Статичная «замороженная» рамка и Зуммирование** – с помощью кнопок курсора Вы можете переместить курсор в любое место на экране. Нажмите кнопку Zoom+ для рассматривания более мелких деталей на экране.

15 **Облачная территория** - может быть сосредоточением прикормки. А белые штрихи могут обозначать рыбу.

ПОНИМАНИЕ ДИСПЛЕЯ БОКОВОГО ОБЗОРА

Очень важно понимать как технология бокового обзора формирует изображение на дисплее. Все изображения на дисплее произведены сонарной технологией. Специальный датчик проектирует 3 луча – один луч вертикально вниз, и два луча на стороны.

Нижний луч направлен непосредственно под лодку и формирует коническое покрытие.

Боковые лучи направлены под определенным углом к движению лодки. Боковое покрытие очень тонкое по толщине (спереди назад), но очень широкое на дне.

Узкий аспект (спереди назад) луча показывает тонкую полосу, перпендикулярную направлению движения лодки.

Показание Side Imaging®

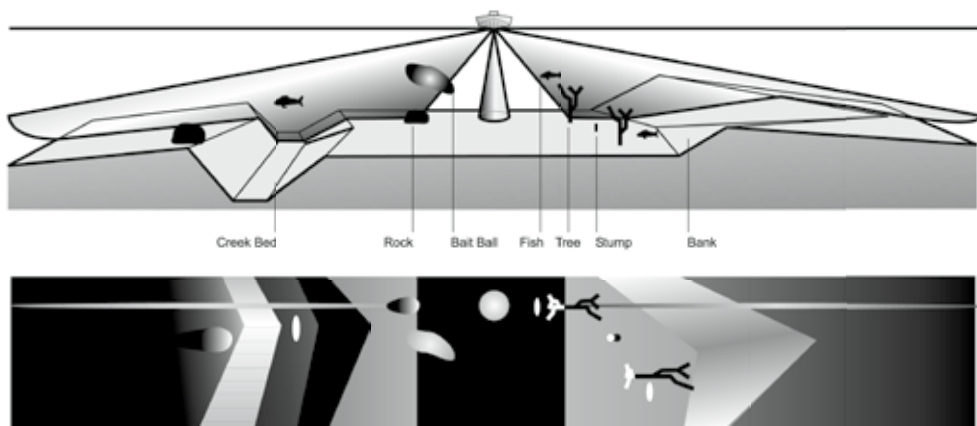

Каждый раз при отправке лучей, узкая полоска информации попадает на экран. При складывании этих сигналов вместе получается картинка дна.

Ряды, ближайшие к значку лодки наверху – наиболее новые данные сонара. Информация прокручивается вниз, новые данные появляются сверху.

Сонарные эхо Side Imaging® сначала появляются наверху экрана а затем, с получением новой информации, данные прокручиваются вниз дисплея.

Главная польза для рыбаков от сонара Side Imaging® в том, что он обеспечивает общее обследование большой площади воды. Это дает лучшее понимание топографии дна и ориентации структур, что в конечном итоге ведет к лучшему улову.

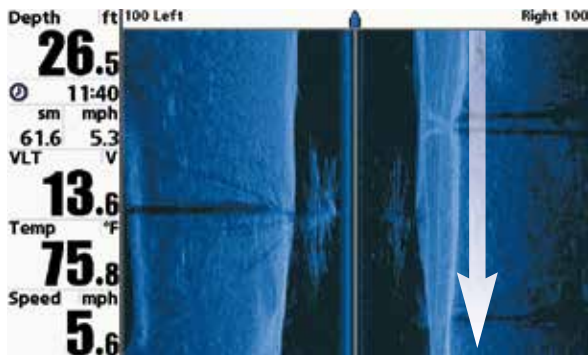

Рыболовы, предпочитающие ловлю в соленой воде, легко находят точные донные структуры, наиболее популярные у рыбы, такие как трещины, рифы, горбы и впадины, а также различают косяки мелкой рыбы на открытой территории. Рыболовы, предпочитающие ловлю в пресной воде, могут видеть структуры, притягательные для рыбы, такие как деревья, пеньки, камни и промоины ручьев.

ЧАСТОТЫ И ПОКРЫТИЕ SIDE IMAGING®

Сонар Side Imaging® использует два очень точных луча, которые направлены по разные стороны от лодки. Эти лучи «освещают» донные контуры, структуры и рыбу, а результаты показываются на почти фотографическом изображении на экране.

- Частоты: боковые лучи работают на частоте 455kHz / Ваш датчик Side Imaging® также обеспечивает сонарное покрытие DualBeam PLUS™ на частотах 200/83 kHz.
- Лучи Side Imaging® чрезвычайно тонкие спереди назад, они обеспечивают тонкие срезы дна для отображения на экране в высоком расширении.
- Поле Side Imaging®: 240 футов с каждой стороны, с общим покрытием 480 футов, ограничение глубины – 150 футов, в зависимости от контура дна и от установки выбора частоты на 455 kHz. Общее покрытие под лодкой – 180°.

455 кГц обеспечивает максимальное покрытие с 180° общей ширины луча.

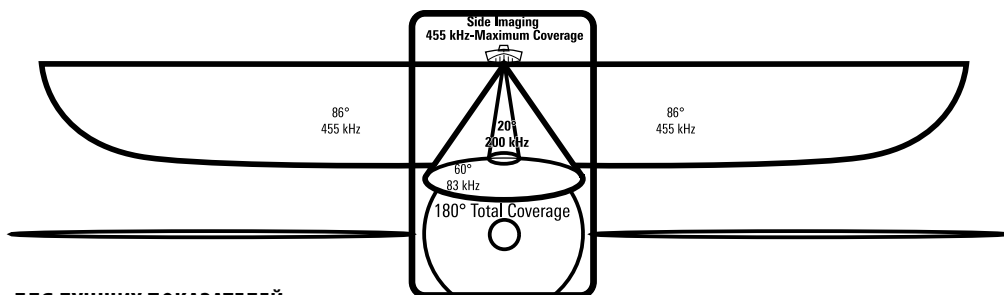

ДЛЯ ЛУЧШИХ ПОКАЗАТЕЛЕЙ

Воспользуйтесь следующими советами и примерами для облегчения интерпретации показаний дисплея Side Imaging®.

Для лучшей работы Side Imaging®:

- скорость лодки : от 2 до 6 миль в час,
- прямая линия навигации,
- минимальное количество времени на повороты и минимальная волновая турбулентция.

Скорость лодки: лучшие показания дисплея обеспечиваются при скорости лодки в 3-9 км\ч (от 2 до 6 миль в час). Если лодка не движется, на экране проецируется одна и та же информация. Если лодка движется слишком быстро, появляются пробелы между полосами информации. Скорость зависит от заданного поля бокового обзора: меньшая скорость хороша для больших дистанций, в то время как большая – для меньших.

Навигация лодки: важно понимать, что когда лодка поворачивает, с одной стороны полосы луча начинают наезжать друг на друга, в то время как с другой стороны расстояние между ними увеличивается. Это ведет к нарушениям изображения. Поэтому, лучшие показатели получаются при прямолинейном движении лодки и минимальном качании из стороны в сторону. Такие условия могут обеспечиваться как основным так и троллинговым мотором. Минимизируйте количество поворотов и обходите волны, старайтесь держать лодку перпендикулярно волнам, не допуская глубокого раскачивания лодки из стороны в сторону. Например: при сильной волновой активности старайтесь держать лодку перпендикулярно волнам, вместо того, чтобы двигаться параллельно им. Это минимизирует раскачивание лодки.

Лучевое покрытие: территория под лодкой, не доступная лучам бокового обзора сонара Side Imaging® бокового обзора покрывается стандартным 200\83 кГц лучом, направленным вертикально вниз. Недостаток такого покрытия, в том, что один и тот же объект может отражаться дважды. Смотрите иллюстрации Затопленный мост: более близкая перспектива и Затопленный мост: альтернативная перспектива для примера этого эффекта.

Смотрите сайты hummingbird.com и sideimaging.com для ознакомления с сонаром Side Imaging® и дополнительной информации.

НАДВОДНАЯ ИНТЕРПРЕТАЦИЯ

Затопленный мост, канал ручья и сваи нового моста

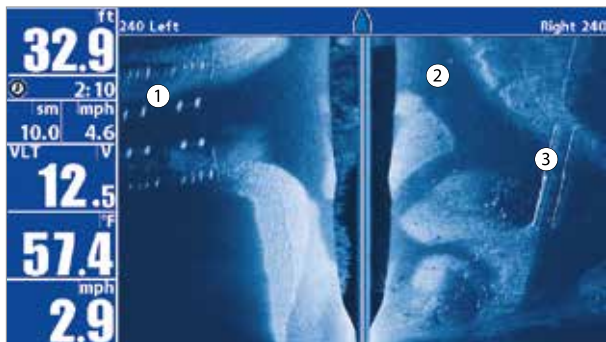

- ① Сваи нового моста
 - ② Канал ручья
- Затопленный мост ③

Затопленный овраг с лесом

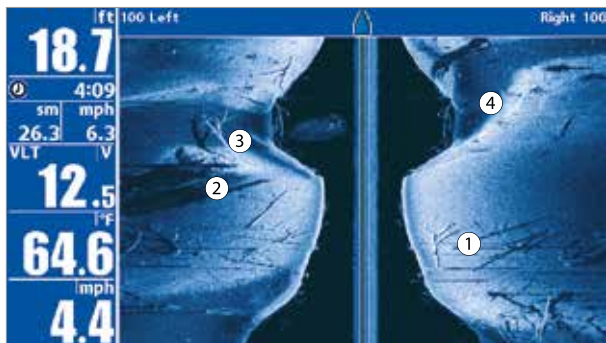

- ① Затопленный лес
 - ② Затопленное дерево
- Затопленный овраг ③
 - Возможный обрыв ④

Затопленный мост, альтернативная перспектива

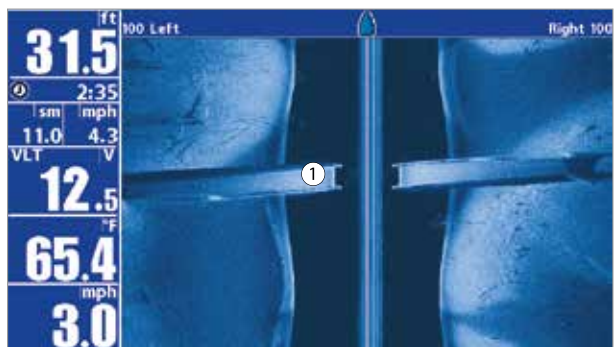

- ① Затопленный мост

НАДВОДНАЯ ИНТЕРПРЕТАЦИЯ

Затопленный стоящий и поваленный лес, плюс стая малька

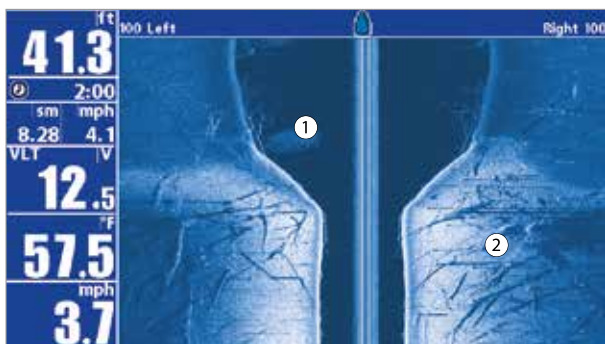

① Стая малька

Стоящий и поваленный лес ②

Затопленный плавательный бассейн



① Плавательный бассейн

Затопленная баржа со сваленным лесом

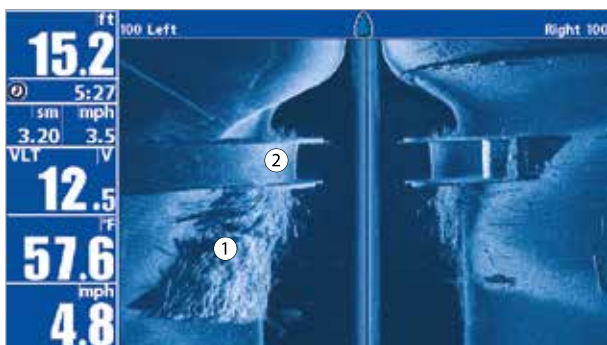

① Сваленные бревна

Затопленная баржа ②

ЧТО НА ДИСПЛЕЕ НИЖНЕГО ОБЗОРА DOWN IMAGING

Down Imaging использует уникальную сонарную технологию для получения информации о состоянии донной территории прямо под лодкой. Тонкие лучи, возвращаясь при отражении от поверхности, создают картинку с детали-

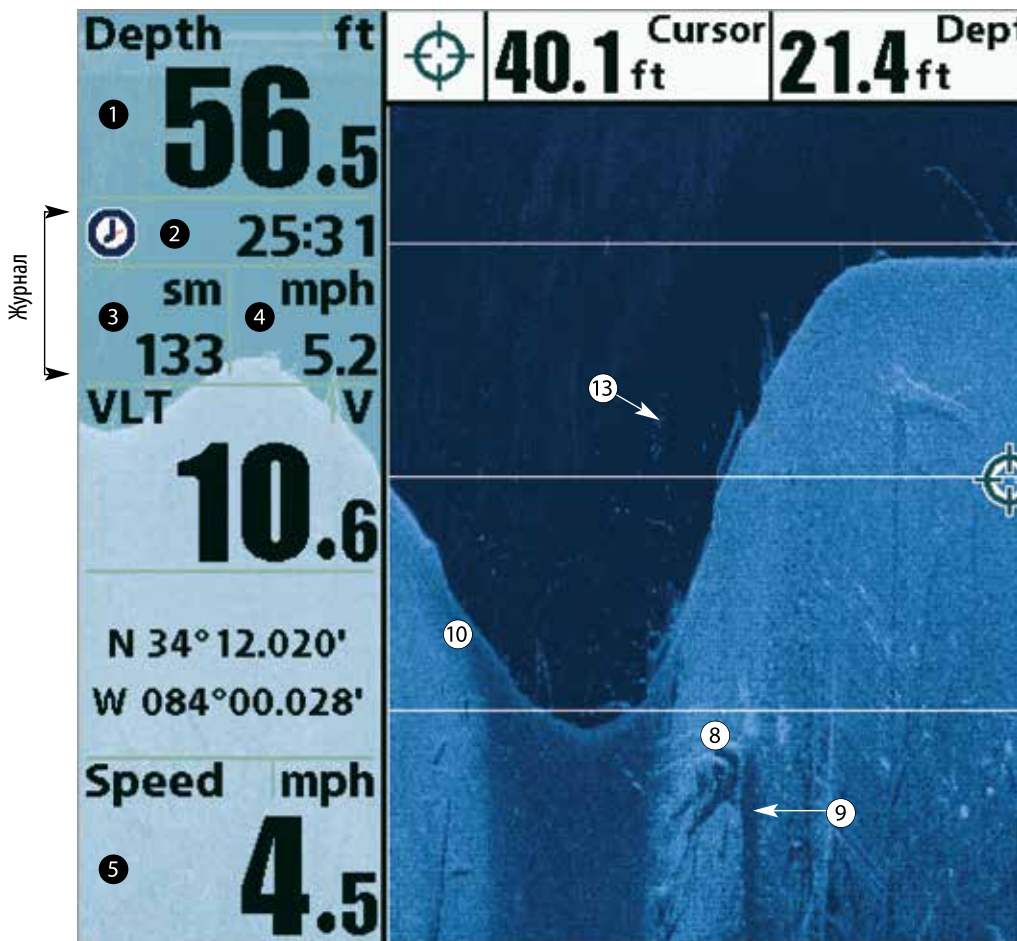

- 1 **Глубина** – глубина воды. Вы можете установить тревожный сигнал на случай достижения места с критически малым показателем глубины.
- 2 **Таймер** – пройденное время с Прибора скорости или с GPS приемника.
- 3 **Дистанция** – пройденная дистанция с Прибора скорости или с GPS приемника.
- 4 **Средняя скорость** – показатель средней скорости с Прибора скорости или с GPS приемника.
- 5 **Скорость** - при подключенном GPS приемнике или датчике ТЕМП/СКОР система будет показывать скорость движения лодки и составлять журнал путешествия в морских и сухопутных милях.

зированной сонарной информацией на дисплее. Сонар Down Imaging имеет ряд узнаваемых качеств, с помощью которых легко интерпретировать и распознать подводные структуры и донный контур, включая следующее:

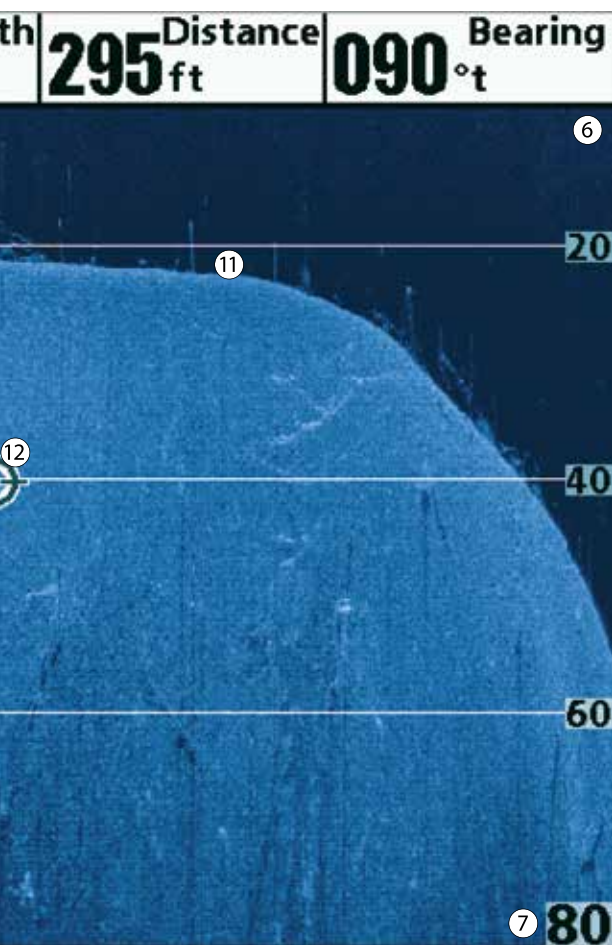

6 Верхнее поле

7 Нижнее поле

8 Структура

9 **Тени:** получаются от недостатка отражения лучей от определенного места и могут быть более ценны, чем отражение самого предмета. Используйте тени для просмотра картинки в 3-х измерениях, ориентированной в пространстве. Вы сможете заглянуть внутрь объекта и определить глубину его погружения в ил. Все предметы, стоящие на дне отбрасывают сонарную тень. Чем длиннее тень, тем выше предмет. Вы можете используя тень определить как близко рыба плавает ко дну.

10 **Изменения топографии:** светлая часть экрана означает, что луч отражается от твердого дна или подвема. Темные части означают мягкое дно (песок, ил) или понижение.

11 **Донные возвратные сигналы** - служат для определения твердости дна. Камень и гравий дают более четкое изображение, по сравнению с илом и песком, потому как твердые объекты и субстанции отражают лучи лучше мягких.

12 **Статичная «замороженная» рамка и Зуммирование** – с помощью кнопок курсора Вы можете переместить курсор в любое место на экране. Нажмите кнопку Zoom+ для рассмотрения более мелких деталей на экране.

13 **Облачная территория** - может быть сосредоточением прикормки. А белые штрихи могут обозначать рыбу.

Внимание: пункты данного обзора, которые отмечены пометкой «с аксессуаром Температура/Скорость или GPS приемником» работают только при подключении к контрольной головной панели одного из этих приборов: GPS приемника или датчика ТЕМПЕРАТУРА/СКОРОСТЬ. В случае подключения обоих приборов в обзоре будет отображаться информация, полученная от GPS приемника.

ПОНИМАНИЕ ДИСПЛЕЯ НИЖНЕГО ОБЗОРА DOWN IMAGING™

Изображение, видимое на экране, производится сонарной технологией. Датчик посылает сигналы и собирает возвращенные отраженные сигналы. После обработки получается картинка на экране. Как и на традиционном 2D сонаре прокрутка экрана производится влево вдоль экрана.



ИНТЕРПРЕТАЦИЯ ИЗОБРАЖЕНИЯ НА ДИСПЛЕЕ

Лучи сонара Down Imaging™ переносят на экран контур, структуру дна и рыбу. Лучи широкие по сторонам и очень узкие в толщину.

По темным и светлым частям экрана можно распознать объекты под Вашей лодкой следующим образом:

- **Темные тени** показывают мягкие отражения (ил, песок) или повышение дна.
- **Светлые тени** показывают понижение или твердые предметы на дне (дерево, камень) или подъем уровня дна. Очень твердое дно может показываться на экране белым.
- **Белые штрихи** или туманности могут означать рыбу.
- **Тени** не образуются светом или слабым сонарным сигналом. Это могут быть объекты, стоящие на дне. Чем длиннее тень, тем выше объект. Рыба тоже может вызывать тень на экране. По тени Вы можете понять, где рыба или объект находятся по отношению ко дну.

ЧУВСТВИТЕЛЬНОСТЬ СОНАРА DOWN IMAGING™

Данная функция позволяет контролировать отражение сигналов сонара на экране. Повышение чувствительности позволяет видеть слабые сигналы, что полезно в чистой воде на большой глубине. Понижение чувствительности убирает с изображения помехи, появляющиеся при ловле в илистой непрозрачной воде. Смотрите Down Imaging™ экспресс меню для получения большей информации).

СТАТИЧНАЯ РАМКА И АКТИВНЫЙ КУРСОР

Статичная рамка и активный курсор – нажмите любую кнопку со стрелкой джойстика и рамка замрет, а курсор появится на экране. Используйте джойстик для передвижения курсора поверх возвратных лучей сонара. Глубина места курсора будет отражаться в таблице курсора в диалоговом окне курсора.

Зуммирование: используйте функцию зуммирования на Вашей головной контрольной панели для увеличенного просмотра места рядом с курсором. Смотрите раздел инструкции Обзоры: Обзор DownImaging™ для получения большей информации.

ОБЗОРЫ



Сонарная и навигационная информация от Вашей рыбопоисковой системы отображается на дисплее в различных легко читающихся обзорах. Многие из этих обзоров также могут быть объединены в комбинированные обзоры, которые показывают два обзора в одно и то же время.

- **Доступные обзоры:** доступные обзоры на Вашей рыбопоисковой системе Humminbird будут различаться в зависимости от модели системы и от вида датчика, подсоединенного к контрольной головной панели. Смотрите раздел инструкции Закладка Меню Обзоров и последующие страницы для получения более расширенной информации.
- **Следующий Обзор / Предыдущий Обзор:** при повторном нажатии кнопки ОБЗОРЫ (VIEW) дисплей проводит Вас по всем доступным в Вашей модели обзорам. Нажатием кнопки EXIT цикл обзоров ведется в обратную сторону.
- **Подстройка:** Вы можете показать и убрать любой обзор, в зависимости от ваших рыболовных предпочтений. Для получения большей информации о каждом обзоре смотрите последующие страницы.

ДЛЯ НАСТРОЙКИ РОТАЦИИ ОБЗОРОВ

Вы можете выбрать какие обзоры видеть, а какие скрыть в ротации обзоров.

1. Дважды нажмите кнопку МЕНЮ для входа в закладки главного меню, затем нажимайте ПРАВО на джойстике до выбора закладки Обзоров.
2. Нажмите кнопку ВВЕРХ или ВНИЗ для выделения нужного обзора.
3. Нажмите кнопку ЛЕВО или ПРАВО для смены статуса обзора с ВИДИМОГО на СКРЫТЫЙ и наоборот.

ДЛЯ ИЗМЕНЕНИЯ ЦИФРОВЫХ ПОКАЗАТЕЛЕЙ.

Каждый обзор показывает информацию в цифровых показателях (такую как скорость или время), которая различна в каждом обзоре, зависит от подсоединенных аксессуаров и от того, движется ли Ваша лодка. Некоторые цифровые показатели на Сонарном обзоре могут быть подстроены. Смотрите Закладки установочного меню: Выбор показателей (Setup Menu Tab: Select Readouts) для получения большей информации.

1. Нажмите кнопку МЕНЮ дважды для входа в таблицу главного меню, затем нажимайте кнопку ПРАВО на курсоре до появления таблицы установочного меню.
2. Нажмите кнопку ВНИЗ для выделения подменю Выбора показателей, затем нажмите кнопку ПРАВО на джойстике для входа в подменю.

Внимание: Если Выбор Показателей не появляется в таблице установки, смените режим пользователя на продвинутый.

3. Нажмите кнопки джойстика ВВЕРХ или ВНИЗ для выбора позиции показателей, затем нажмите кнопку ПРАВО или ЛЕВО для выбора нужной позиции. Для того чтобы убрать информацию из окна – выберите OFF.

СОНАРНЫЙ ОБЗОР

Сонарный обзор представляет собой запись сигналов сонара. Самые последние сигналы показаны в правой части экрана, с получением новой информации, предыдущая перемещается в левую сторону.

- **Показатели верхнего и нижнего полей** глубины означают расстояние от поверхности воды до дна.
- **Глубина** автоматически подстраивается так, чтобы дно было видно на экране. Но Вы можете подстроить показания и в ручную (смотрите Закладки Сонарного меню).
- **Цифровые показатели** на экране изменятся в зависимости от настроек и подключенных аксессуаров. (смотрите Закладки установочного меню: Выбор показателей Setup Menu Tab: Select Readouts).
- **«Замороженное окно»** - нажатие любого направления 4-мерного джойстика «заморозит» экран сонара и покажет курсор. Глубина отраженных лучей будет показана в диалоговом окне курсора в нижней части экрана.

Сонарный обзор

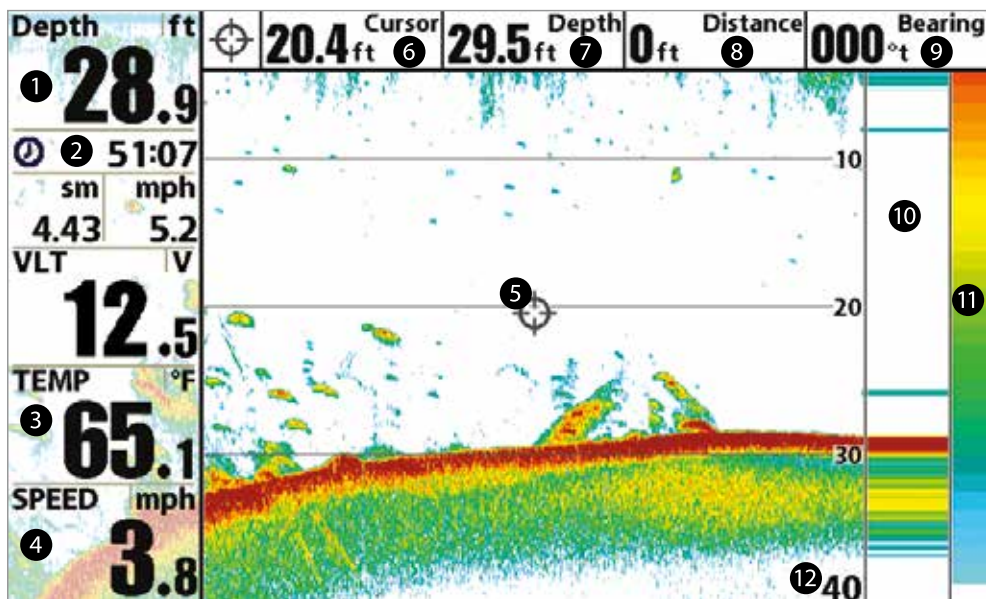

- | | | | |
|---|-----------------|----|--------------------------------------|
| 1 | Глубина | 7 | Глубина на месте наведения курсора |
| 2 | Журнал | 8 | Расстояние до курсора |
| 3 | Температура | 9 | Направление на курсор |
| 4 | Скорость | 10 | Окно реального времени (RTS Window™) |
| 5 | Курсор | 11 | Цветовая шкала сонара |
| 6 | Глубина курсора | 12 | Нижнее поле глубины |

Внимание: если показатель глубины мигает, это означает, что прибор испытывает затруднение в определении дна. Обычно такое случается в случаях, если глубина слишком большая, если датчик находится вне воды, если лодка движется слишком быстро, или по какой-либо другой причине, из-за которой получение данных не возможно.

ЗУММИРОВАННЫЙ ОБЗОР СОНАРА

Зуммированный обзор обеспечивает увеличенный обзор участка дна и подводных структур. Он увеличивает разрешение экрана для раздельного получения близких друг к другу сигналов, таких как рыбы около дна или внутри донной структуры.

- **Уровень зума, или увеличения**, показан в верхнем левом углу дисплея. Нажмите кнопки зума + или – для увеличения или уменьшения уровня зума.
- **Увеличенный обзор** показывается в левой части экрана. При изменении глубины окно зумирования автоматически обновляется.
- Вид полного обзора демонстрируется в правой части экрана. Поле полного обзора включает и окно предпросмотра зума которое показывает какая часть полного обзора увеличена слева.
- **Нижний и верхний показатели глубины** показывают верхнюю и нижнюю глубину в поле зрения экрана.
- **Цифровые показатели на экране** изменяются в зависимости от настроек функции Выбора цифровых показателей и подключенных дополнительно приобретаемых аксессуаров. (смотрите Закладки установочного меню: Выбор показателей (Setup Menu Tab: Select Readouts)).
- **«Замороженное окно»** - Нажатие кнопки любого направления 4-мерного джойстика «заморозит» экран сонара и покажет курсор. Глубина отраженных лучей будет показана в диалоговом окне курсора.

Масштабированный обзор сонара

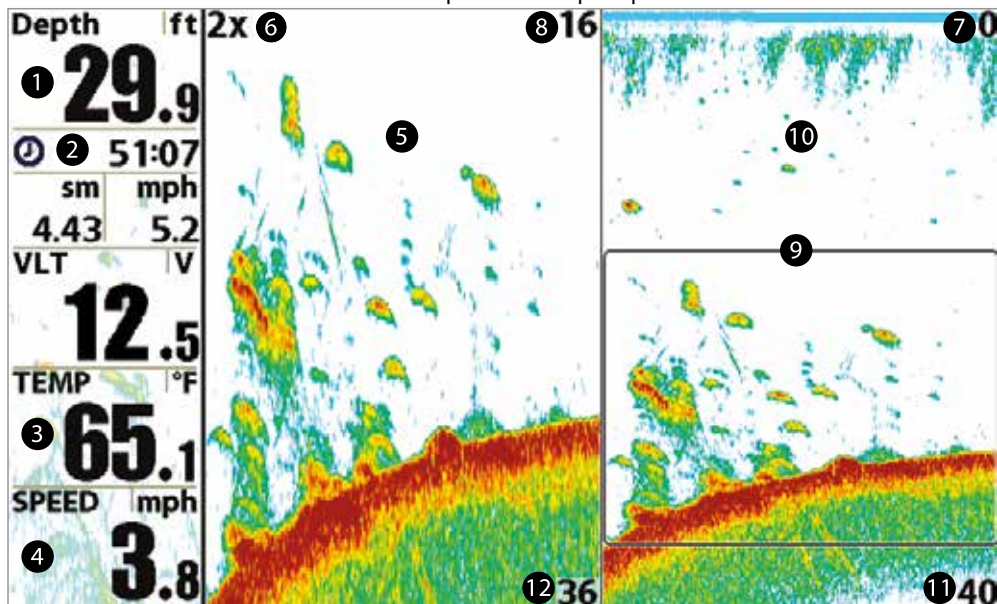

- | | | | |
|---|------------------------|----|--|
| 1 | Глубина | 7 | Верхнее поле глубины, поле полного обзора |
| 2 | Журнал | 8 | Верхнее поле глубины, Масштабированный обзор |
| 3 | Температура | 9 | Окно предварительного просмотра зумирования |
| 4 | Скорость | 10 | Полный обзор поля |
| 5 | Масштабированный обзор | 11 | Нижнее поле глубины, полный обзор поля |
| 6 | Уровень зумирования | 12 | Нижнее поле глубины, Масштабированный обзор |

РАЗДЕЛЬНЫЙ ОБЗОР СОНАРА

Раздельный обзор сонара показывает сонарные возвратные сигналы от каждого из нижних разночастотных лучей на отдельных сторонах экрана. Вы можете использовать этот обзор для двустороннего сравнения показаний обеих лучей.

- **Сонарные возвратные сигналы** от широкого луча 83 kHz показываются на левой стороне экрана, а сигналы от узкого луча 200 kHz показываются на правой стороне экрана.
- **Depth (глубина)** – показывается в верхнем левом углу.
- **Цифровые показатели (Digital Readouts)** в раздельном обзоре не могут быть настроены. Поэтому такие показатели, как температура и вольтаж также не отображаются в раздельном сонарном обзоре.
- **Freeze Frame «Замороженное окно»** - нажатие любого направления 4-мерного джойстика «заморозит» экран сонара и на экране появится курсор. Глубина отраженных лучей будет показана в диалоговом окне курсора в нижней части экрана.

Раздельный обзор сонара 200/83 kHz

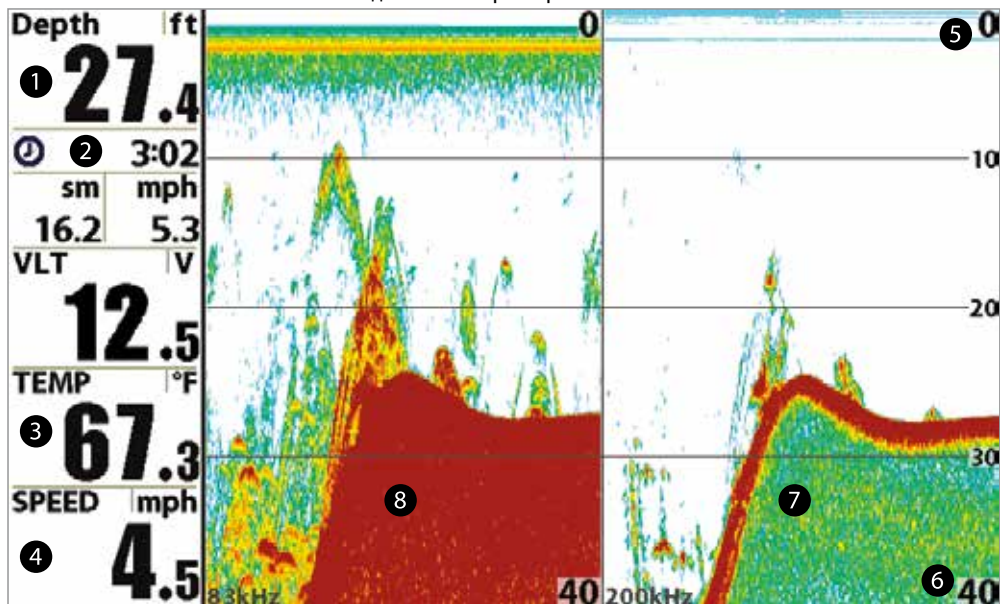

- | | | |
|------------------------|----------------------------|---|
| 1 Глубина | Окно истории сонара 200kHz | 5 |
| 2 Журнал | Окно истории сонара 83kHz | 6 |
| 3 Верхнее поле глубины | Температура | 7 |
| 4 Нижнее поле глубины | Скорость | 8 |

ОБЗОР «БОЛЬШИЕ ЦИФРЫ» (BIG DIGITS)

Обзор «Большие Цифры» отображает показатели большими, легко читаемыми цифрами.

• **Цифровые показатели:** Глубина показывается постоянно. Показатели температуры, скорости и журнала показываются автоматически, если соответствующий аксессуар подсоединен к системе.

Внимание: цифровые показатели в этом обзоре не могут быть настроены.

Обзор «большие цифры»

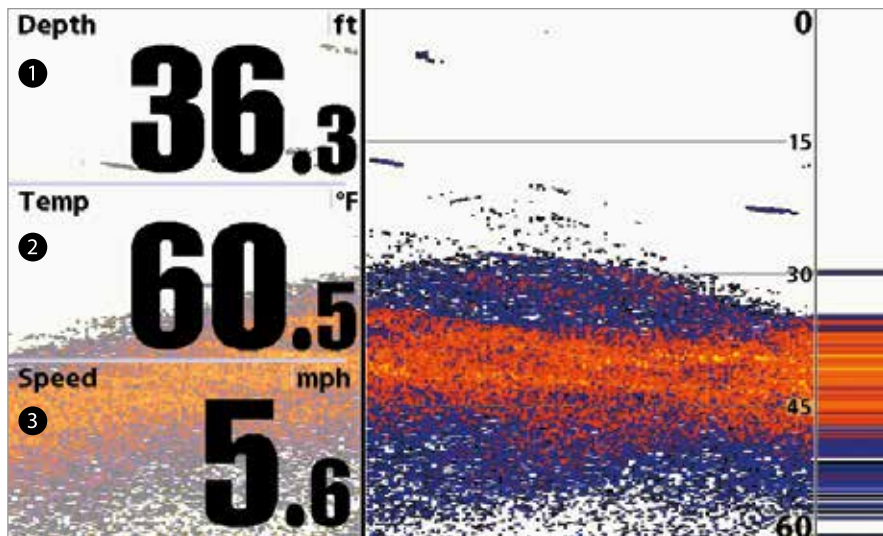

- 1 Глубина
- 2 Температура
- 3 Скорость

КРУГОВОЙ ФЛЕШЕРНЫЙ ОБЗОР

Круговой флешерный обзор позволяет просмотр данных сонара в традиционном флешерном формате. Этот обзор контролируется опцией меню Ice Fishing в закладке меню сонара.

- **Когда режим Ice Fishing выключен** обзор отражает данные сонара реального времени (RTS™) в традиционном флешерном формате.
- **Когда режим Ice Fishing включен** обзор отражает сонарную информацию в традиционном флешерном формате с дополнительными возможностями зумирования и указания глубины на месте наведения курсора.

Для установки режима Кругового флешерного обзора:

1. Дважды нажмите кнопку МЕНЮ.
2. Повторно нажимайте кнопку ПРАВО до выбора Закладки меню сонара.
3. Нажмите кнопку ВНИЗ для выбора режима Ice Fishing.
4. Нажмите кнопку ПРАВО или ЛЕВО для выбора позиции ВКЛЮЧЕНО-ON или ВЫКЛЮЧЕНО-OFF (по умолчанию – ВЫКЛЮЧЕНО-OFF). Смотрите Закладки Меню Сонара для получения детальной информации.

РЕЖИМ ICE FISHING: ВЫКЛЮЧЕН

Когда режим Ice Fishing выключен Круговой флешерный обзор отражает данные сонара реального времени (RTS™) в традиционном флешерном формате.

- **Экспресс меню X-Press™ флэшера:** нажмите кнопку меню во флешерном круговом обзоре. В экспресс меню установите чувствительность, верхнюю границу и нижнюю границу.
- **Глубина и температура** отображаются постоянно.
- **Цифровые показатели** не могут быть переустановлены или настроены.

Круговой флешерный обзор Режим Ice Fishing: выключен

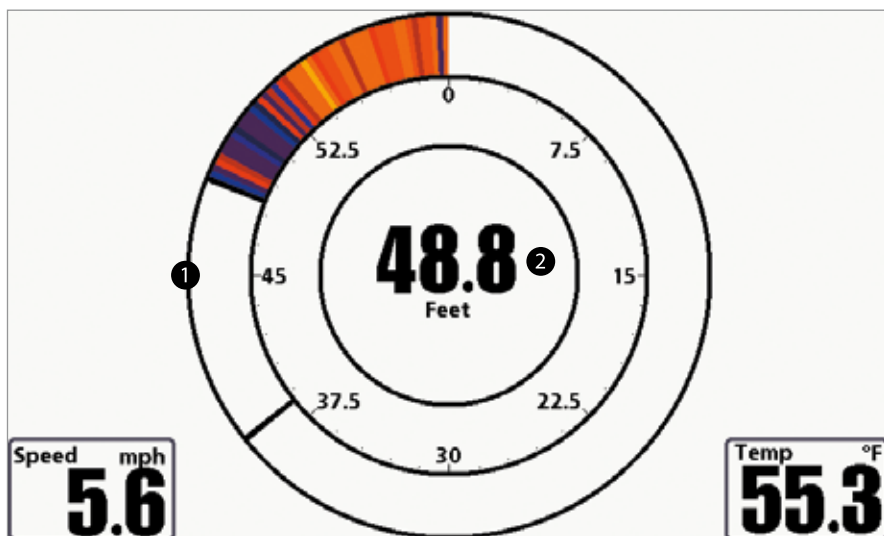

❶ Флешерный круг

Глубина ❷

РЕЖИМ ICE FISHING: ON – ВКЛЮЧЕН

Когда режим Ice Fishing включен Круговой флешерный обзор отражает сонарную информацию в традиционном флешерном формате с дополнительными возможностями зумирования и указания глубины на месте наведения курсора.

- **Чувствительность:** когда Вы включаете режим Ice Fishing, установки чувствительности автоматически подстраиваются под ловлю со льда. Эти установки будут и в других обзорах, до тех пор, пока включен режим Ice Fishing. Смотрите раздел установка Кругового флешерного обзора в этой секции.
- **Экспресс меню X-Press™ флэшера:** нажмите кнопку меню в круговом флешерном обзоре. В экспресс меню устанавливаются чувствительность, верхняя и нижняя граница, цветовая гамма.
- **Цветовые гаммы:** цветовая панель в центре экрана показывает текущую цветовую гамму и сила сигнала на цветовой панели увеличивается слева направо. Для изменения цветовой гаммы смотрите Экспресс меню X-Press™ флэшера: цветовая гамма.
- **Цифровые показатели** не могут быть переустановлены.

Круговой флешерный обзор Режим Ice Fishing: включен

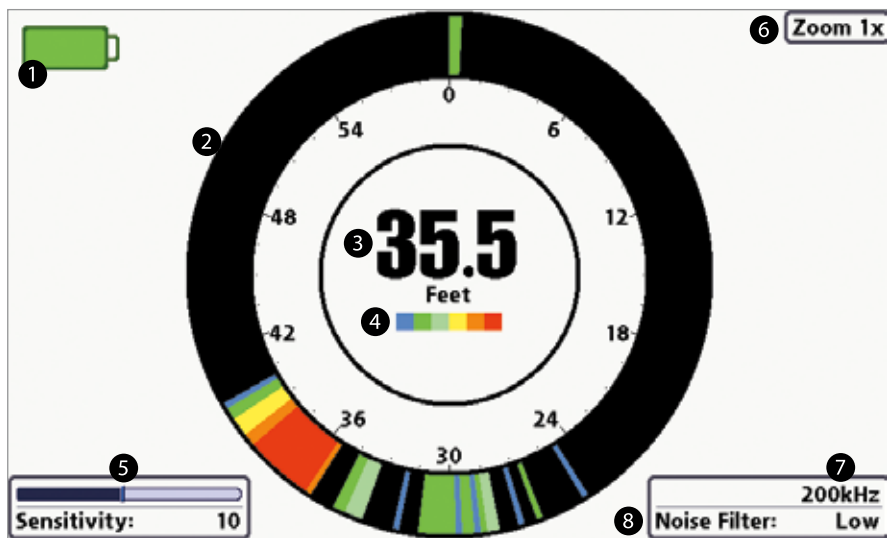

- 1 Иконка батареи (процент зарядки аккумуляторной батареи)
- 2 Флешерный круг
- 3 Глубина
- 4 Цветовая палитра

- 5 Чувствительность (смотрите Экспресс меню Флэшера)
- 6 Установка зумирования
- 7 Выбранный луч (смотрите закладку Сонарного Меню)
- 8 Шумовой фильтр (смотрите закладку Сонарного Меню)

АКТИВАЦИЯ ГЛУБИННОГО КУРСОРА

Используйте глубинный курсор для определения глубины на экране флэшера.

1. **Установка:** нажимайте кнопку ОБЗОР (VIEW) до включения обзора кругового флэшера. Включите режим Ice Fishing (смотрите Закладку меню сонара).
2. **Активация:** Нажмите кнопку ВНИЗ и пурпурная линия курсора появится на экране.
3. **Настройка курсора:** нажмите кнопки ВВЕРХ или ВНИЗ для установки необходимого показателя глубины. Глубина под курсором отображается в верхнем правом углу обзора.
4. **Отмена курсора:** нажмите кнопку EXIT - ВЫХОД.

Круговой флешерный обзор с глубинным курсором

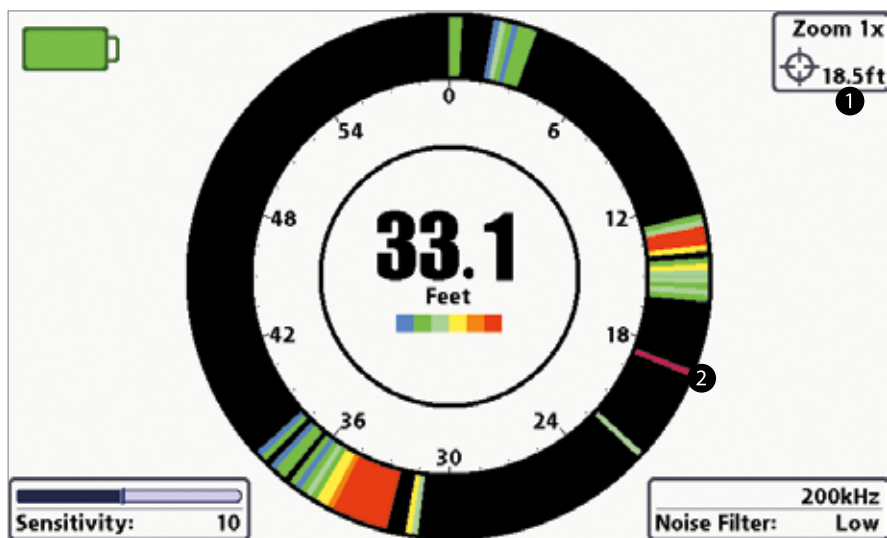

1 Показатель глубины под курсором.

Глубина под курсором 2

АКТИВАЦИЯ ЗУММИРОВАНИЯ КРУГОВОГО ФЛЕШЕРНОГО ОБЗОРА

Функция зуммирования показывает увеличенный в 2 раза вид территории, выбранной на флешерном дисплее.

1. **Установка:** Нажимайте кнопку ОБЗОРЫ несколько раз до появления на экране Кругового флешерного обзора. Включите режим Ice Fishing (Смотрите Закладку Сонарного меню).
2. **Активация:** Нажмите кнопку +Зум. Линия верхнего и нижнего ограничения зуммирования появятся на дисплее.
3. **Регулирование поля зуммирования:** Нажимайте кнопки курсора ПРАВО или ЛЕВО повторно для регулирования поля зуммирования и выберите территорию, которую Вы бы хотели увеличить. Зуммированный вид показывается на правой стороне флешерного диска между двумя линиями. Нормальный вид показывается на левой стороне флешерного диска.
4. **Закрыть зуммирование:** нажмите кнопку –Зум.

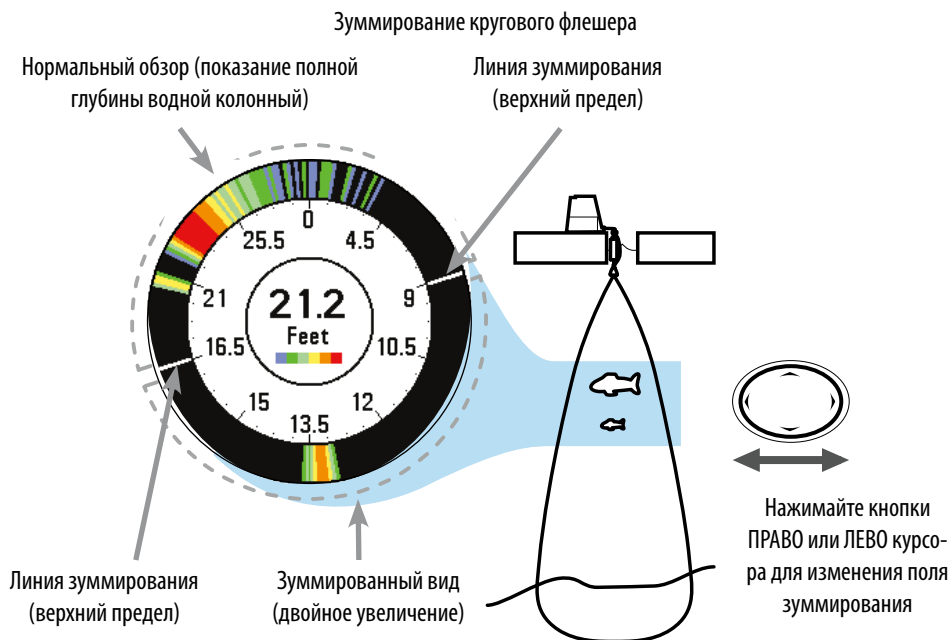

ОБЗОР БОКОВОГО ВИДА SIDE IMAGING VIEW

Обзор бокового вида Side Imaging показывает затемненный вид справа и слева от лодки, во время ее прохода над дном. Смотрите разделы инструкции Что Вы видите на дисплее бокового обзора и Понимание дисплея бокового обзора для большей информации по интерпретации обзора SideImaging.

- **Side Imaging экспресс меню:** нажмите кнопку МЕНЮ один раз для входа в экспресс меню бокового обзора. Вы можете выбрать сторону для просмотра, чувствительность сонара (чтобы видеть больше или меньше деталей), поле бокового луча, скорость прокрутки и цветовую гамму дисплея. Смотрите разделы инструкции Экспресс меню бокового обзора и Понимание дисплея бокового обзора.

- **Дисплей:** Добавьте линии поля бокового обзора на дисплей или включите режим Контура для изменения отображения водных колонн. Смотрите разделы инструкции Закладка сонарного меню: линии поля бокового обзора и Экспресс меню бокового обзора: усиление бокового обзора для получения большей информации.
- **Статичная рамка** – нажмите любую кнопку джойстика и обзор замрет, а курсор появится на экране. Используя джойстик переместите курсор на сонарные отражения и увидите следующее:
 - **Глубина сонарного отражения** будет отражена в информационном окне курсора в нижней части экрана.
 - **Зуммирование +:** нажмите кнопку ЗУМ+, рамка зума появится и увеличит выбранную Вами территорию, показав больше деталей индивидуального отражения сонара. Шкала зума будет изменяться при каждом нажатии + или -. Нажмите EXIT - ВЫХОД для удаления рамки зума и возвращения в обзор Side Imaging®.
- **Навигация:** Вы можете помечать пункты назначения (нажав кнопку Отметка - MARK), начинать навигацию с определенного пункта назначения или с места позиции курсора. Смотрите разделы инструкции Введение в навигацию: навигация к пункту назначения или позиции курсора для получения большей информации.
- **Навигационные показатели** будут отражаться в нижней части экрана после того, как навигация начнется.
- **Иконка лодки:** когда Вы начнете навигацию, иконка лодки появится в верхней части экрана и будет показывать необходимое направление движения для достижения пункта назначения. Цвет иконки сменится на оранжевый. Смотрите разделы инструкции Закладка меню навигации: навигация Side Imaging® или Введение в навигацию для получения большей информации.

Обзор Side Imaging® (при навигации).



- ① Глубина
- ② Курс
- ③ Скорость
- ④ Водная колонна
- ⑤ Тени

- ⑥ Изменения топографии
- ⑦ Донные возвратные лучи
- ⑧ Оранжевая иконка лодки (при навигации)
- ⑨ Пункт назначения, к которому направляется лодка

Обзор Side Imaging®, с активным курсором и Зуммированием.

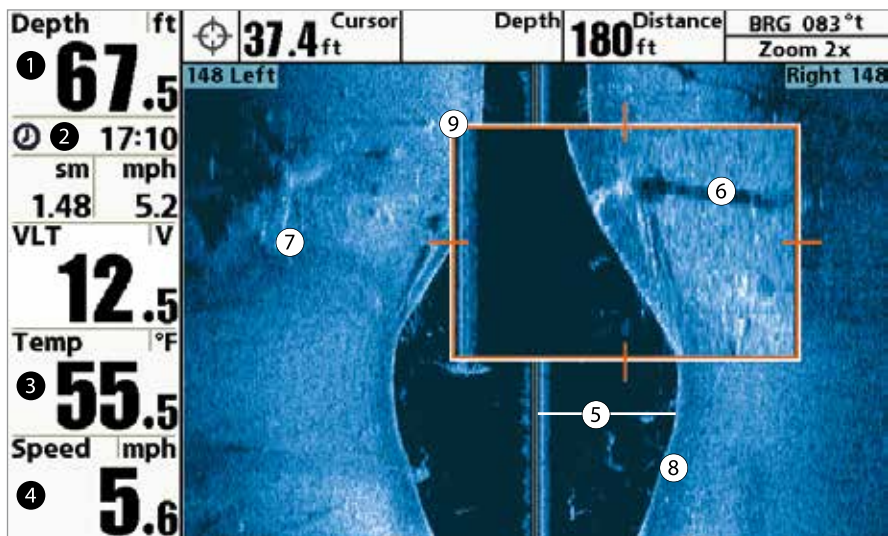

- 1 Глубина
- 2 Журнал
- 3 Температура поверхности воды
- 4 Скорость
- 5 Водная колонна
- 6 Тени
- 7 Изменения топографии
- 8 Донные возвратные лучи
- 9 Окно Зуммирования

НИЖНИЙ ОБЗОР DOWN IMAGING

Нижний обзор Down Imaging отражает часть информации нижнего луча из лучей Side Imaging. В результате получается картинка в формате 2D, которая показывается на правой стороне дисплея. При получении новой информации, старая прокручивается налево. Для получения более детальной информации смотрите разделы инструкции Что на дисплее нижнего обзора.

- **Покрытие:** покрытие луча Down Imaging очень тонкое по ходу движения, а левая и правая сторона могут подстраиваться. Для получения более детальной информации смотрите: Закладки меню сонара: Ширина Луча Down Imaging.
- **Экспресс меню Down Imaging:** нажмите кнопку MENU один раз для входа в экспресс-меню Down Imaging. Вы можете настроить чувствительность сонара, скорость прокрутки изображения, цветовую гамму экрана. Для получения более детальной информации смотрите Экспресс X-Press меню Down Imaging.
- **«Замороженное окно»** - нажатие кнопки любого направления 4-мерного джойстика «заморозит» экран сонара и покажет курсор. С помощью джойстика переместите курсор по экрану и просмотрите следующее:
 - **Выбранная глубина сонарных лучей** в месте нахождения курсора будет показана в информационном окне курсора.
 - **Зум+:** нажмите кнопку ZOOM + и в окне зума появится выбранная Вами территория в увеличенном изображении. Это позволит лучше рассмотреть конкретное место. Шкала зума меняется соответственно при повторном нажатии кнопок + или -. Нажмите кнопку ВЫХОД -EXIT для выхода из режима зуммирования и возвращения в обзор Down Imaging.

Нижний обзор Down Imaging®.

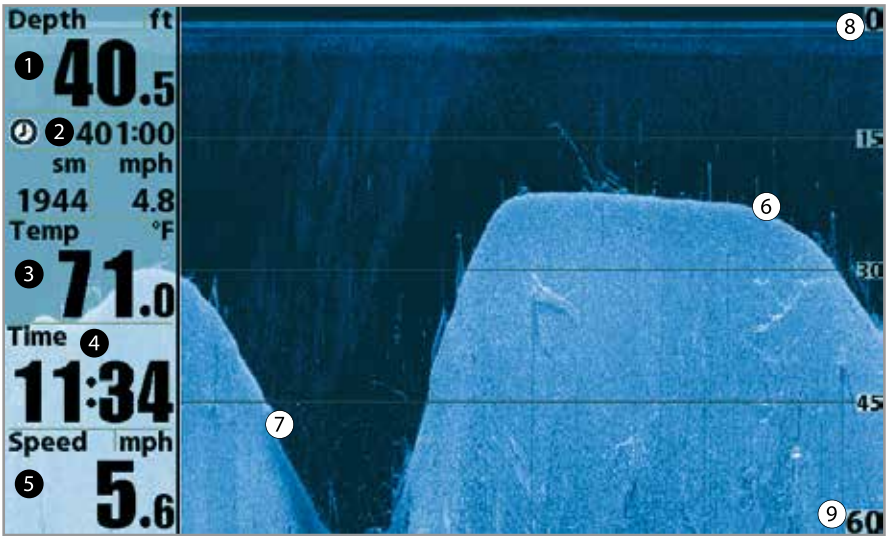

- | | | |
|--------------------------------|------------------------|---|
| 1 Глубина | Донные возвратные лучи | 6 |
| 2 Журнал | Изменения топографии | 7 |
| 3 Температура поверхности воды | Верхнее поле | 8 |
| 4 Время | Нижнее поле | 9 |
| 5 Скорость | | |

Нижний обзор Down Imaging® с активным курсором и масштабированием (зуммированием).

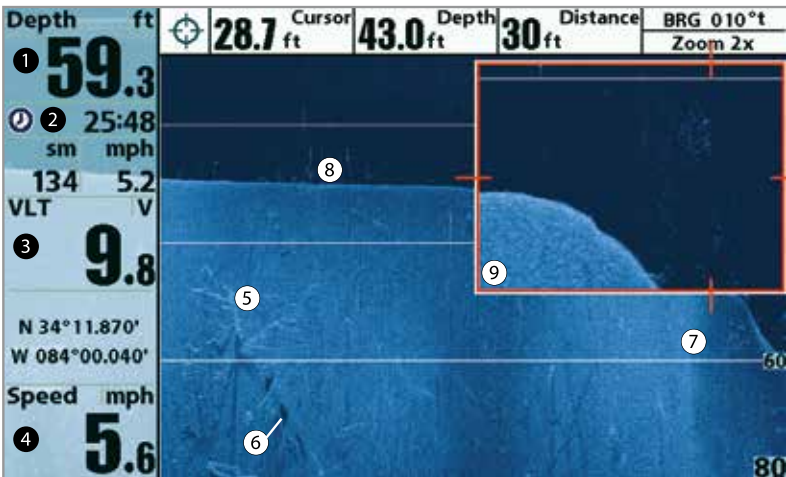

- | | | | |
|-------------------|--|------------------------|---|
| 1 Глубина | Внимание: Для изменения цветов отображения данных обзора Down Imaging на экране смотрите раздел инструкции Экспресс меню Down Imaging: Цвета отображения. | Тени | 6 |
| 2 Журнал | | Изменения топографии | 7 |
| 3 Напряжение сети | | Донные возвратные лучи | 8 |
| 4 Скорость | | Окно масштабирования | 9 |
| 5 | | | |

ОБЗОР ФОТОГРАФИИ И ВИДЕО ЗАПИСИ ЭКРАНА

Обзор фото и видео записи экрана позволяет видеть копии экрана и записи, записанные на дополнительно приобретаемую карту Micro SD, вставленную в Ваш прибор. Используйте этот обзор для просмотра фото и видео, начала записи и изменения установок.

- **Активация режима фото:** выберите Screen Snapshot из закладки установочного меню и включите его (ON). Также вставьте в слот дополнительно приобретаемую Micro SD карту памяти. Убедитесь, что режим фото и видео записи установлен на видимый (VISIBLE) в закладке меню обзоров.
- **Прокрутка и просмотр:** Нажатием ВЕРХ или ВНИЗ джойстика просматривайте сохраненные файлы этого обзора. Выбранный файл будет выделен стрелками. Нажмите ПРАВО для открытия файла.
- **Экспресс меню X-Press™ обзора:** нажмите кнопку МЕНЮ один раз, находясь в этом обзоре. Появится Экспресс меню. Используйте его для: Start Recording (начать запись), Delete Image (стереть изображение), Delete Recording (стереть запись), и изменить настройки Записи и Воспроизведения обзора (смотрите Запись и воспроизведение или Фото и запись экспресс X-Press™ меню).

Обзор фото и видео записи.

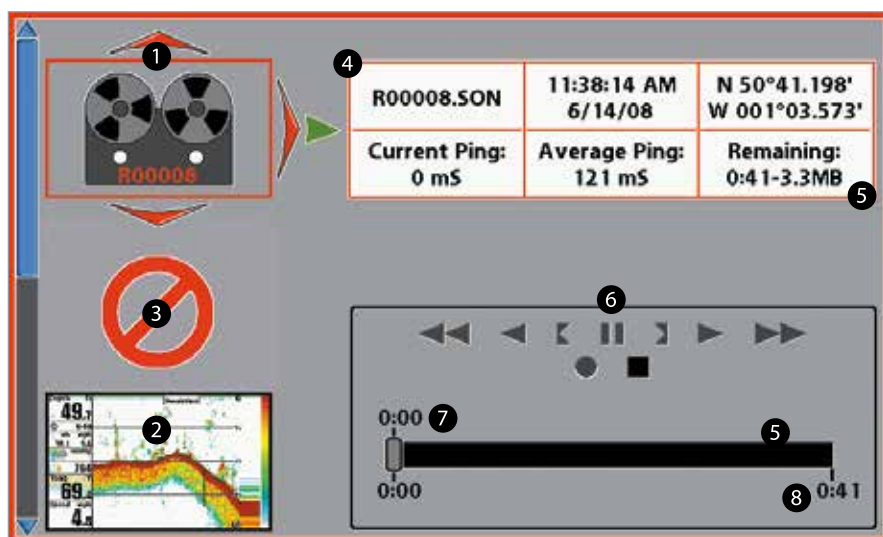

- | | |
|---------------------------|--|
| 1 Иконка записи | 5 Остаток воспроизводимой записи |
| 2 Миниатюра снимка экрана | 6 Иконки режима записи |
| 3 Недоступная иконка | 7 Количество уже воспроизведенной записи |
| 4 Окно информации | 8 Количество памяти, использованной для воспроизводимой записи |

Внимание: Для снимков экрана и видеозаписей шкала индикатора имеет несколько состояний: во время записи, количество памяти, оставшейся на карточке Micro SD, отображается в статусной шкале. Во время воспроизведения остаток времени/памяти воспроизводимой записи показывается в статусной шкале. При выделении миниатюры снимка экрана показывается остаточное количество памяти на карточке Micro SD.

ФОТОГРАФИЧЕСКИЕ КАДРЫ ЭКРАНА

Кадры экрана – сохраненные изображения экрана. Экранные кадры включают меню, диалоговые окна, предупреждения, сообщения, которые были активны во время съема кадра. Сохраненные кадры могут быть просмотрены в обзоре Фото и видео и Картовом обзоре.

Функция сохранения кадра экрана работает только если карточка SD (приобретается дополнительно) вставлена в Вашу систему и сама функция включена (Смотрите Таблицу установочного меню: Screen Snapshot(кадры экрана)).

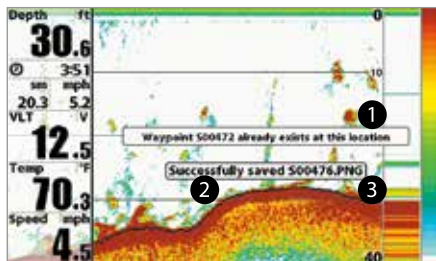

ЧТОБЫ СДЕЛАТЬ СНИМОК ЭКРАНА:

1. Активируйте функцию кадров экрана и вставьте карточку памяти SD в слот на контрольной головной панели.
2. Из любого обзора или нахождения курсора нажатием кнопки MARK сделайте снимок. Экран замрет на время сохранения снимка.

Пункт назначения будет также создан в месте нахождения лодки или в месте активного курсора. Снимок будет иметь то же наименование, что и пункт назначения (.PNG).

- 1 Пункт назначения, сохраненный на месте расположения курсора
- 2 Подтверждение фотографического сохранения экрана
- 3 Название файла



ЧТОБЫ УДАЛИТЬ СНИМОК ЭКРАНА:

1. Из обзора фото и видео нажмите кнопки ВВЕРХ или ВНИЗ для прокрутки через все сохраненные файлы и выделите кадр, который Вы хотите удалить.
2. Нажмите МЕНЮ один раз для входа в Экспресс меню обзора и выделите УДАЛИТЬ (delete image).
3. Нажмите кнопку курсора ПРАВО.

- 1 Из обзора фото и видео, выделите УДАЛИТЬ ИЗОБРАЖЕНИЕ (Delete image) из Экспресс X-press® меню.

Внимание: Функция не влияет на навигацию. Также, если GPS приемник не подключен, а функция фото и видео включена, то нажатие кнопки MARK вызовет появление сообщения, что подключение GPS необходимо для создания пункта назначения.

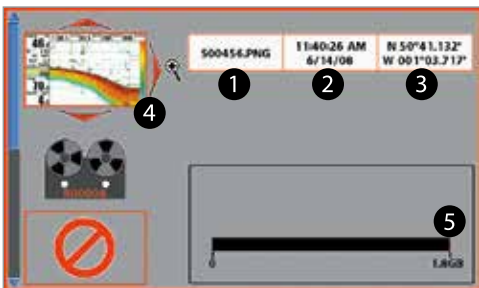

- 1 Имя файла снимка
- 2 Время и дата снимка
- 3 Позиция пункта назначения
- 4 Выбранный файл снимка
- 5 Объем памяти SD карты

ЧТОБЫ ПРОСМОТРЕТЬ СНИМОК ИЗ ОБЗОРА ФОТО И ВИДЕО ЗАПИСИ:

1. В обзоре фото и видео записи нажмите кнопки курсора ВВЕРХ или ВНИЗ для просмотра сохраненных файлов и выделения нужного.
2. Нажмите кнопку курсора ПРАВО.

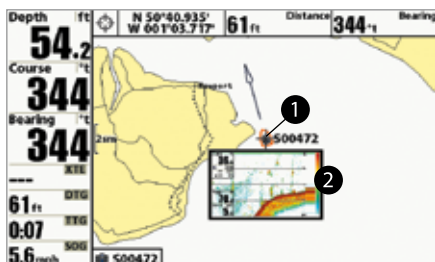

ЧТОБЫ ПРОСМОТРЕТЬ СНИМОК ИЗ ОБЗОРА КАРТ:

1. В обзоре карт кнопками джойстика переместите активный курсор на иконку .
- Когда курсор подойдет к иконке на экране появится просмотревое окошко.
2. Нажмите кнопку ПРОВЕРКА/ИНФОРМАЦИЯ (CHECK/INFO) для выбора Обзора снимка экрана.
3. Нажмите EXIT для возвращения в обзор карт.

- 1 Иконка фото и имя пункта назначения.
- 2 Кадр предпросмотра (нажмите кнопку ИНФОРМАЦИЯ для просмотра в полном размере)

Иконка фото и имя пункта назначения,
Кадр предпросмотра (нажмите кнопку ПРОВЕРКА/ИНФОРМАЦИЯ для просмотра в полном размере)

Заметки о экранных фото:

- Граница вокруг изображения показывает, что картинка является сохраненным изображением, а не живым.
- При нажатии кнопки ПРОВЕРКА / ИНФОРМАЦИЯ (CHECK/INFO), если файл, обозначенный иконкой, не сохранен на карточку памяти SD, вместо изображения появится окно информация карты.
- Используйте отдельно приобретаемый SD карт-ридер для просмотра изображений на экране компьютера с дополнительно приобретаемой карты SD (для деталей смотрите humminbird.com). Вы заметите, что для каждого изображения .PNG создается файл .DAT (или .TXT) . Эти файлы необходимы для просмотра изображений на головной панели – не удаляйте их!

ЗАПИСЬ И ВОСПРОИЗВЕДЕНИЕ

Функция записи предназначена для записи информации активного сонара. При воспроизведении записи, обзоры, которые были активны во время записи также доступны для просмотра. Функция записи и воспроизведения действует только при наличии SD карты памяти и при включенном режиме экранного изображения (смотрите: Закладки установочного меню в: Screen Snapshot - фото экрана). Сохраненные изображения и записи доступны к просмотру из обзора фото и видео записи.

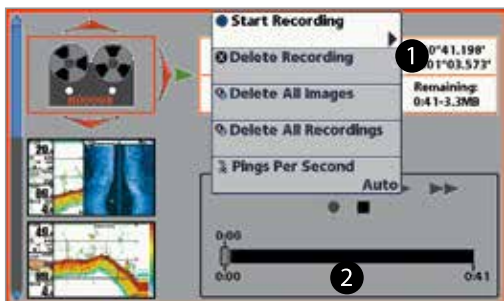

ДЛЯ НАЧАЛА ЗАПИСИ:

1. Из обзора фото и видео записи нажмите кнопку MENU - МЕНЮ для открытия экспресс меню фото и видео.
2. Выделите START RECORDING – НАЧАЛО ЗАПИСИ наведя курсор и нажмите кнопку курсора ПРАВО. Пункт назначения будет создан на месте нахождения лодки и запись получит то же имя (.SON).

ДЛЯ ОКОНЧАНИЯ ЗАПИСИ

1. В любом обзоре нажмите кнопку MENU - МЕНЮ для открытия экспресс меню фото и видео.
2. Выделите STOP RECORDING – ОСТАНОВКА ЗАПИСИ наведя курсор и нажмите кнопку курсора ПРАВО.

1 Из обзора фото и видео записи выберите Начало Записи из X-press меню

2 Скользящая шкала

Заметки о записи:

- При записи нажмите EXIT для выхода из экспресс меню и перехода к другому обзору. Запись продолжится.
- Скользящая Шкала внизу экрана обзора Фото и Видео показывает прогресс записи и оставшееся время на SD карте.
- Pings Per Second (количество сигналов в секунду): для лучшего качества установите этот режим на AUTO - АВТО (смотрите раздел Экспресс меню режима фото и видео записи)
- Просмотр сохраненных файлов невозможен во время режима записи.

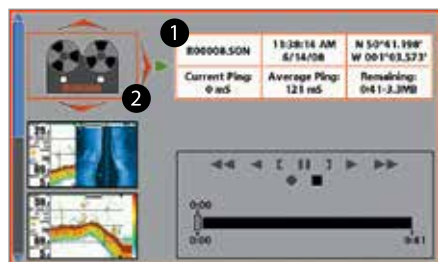

ВОСПРОИЗВЕДЕНИЕ ЗАПИСИ:

1. Из обзора фото и видео записи кнопками курсора ВВЕРХ и ВНИЗ просмотрите сохраненные файлы и выделите необходимый файл.
2. Нажмите кнопку ПРАВО.

1 Информация о записанном файле

2 Выделение записанного файла

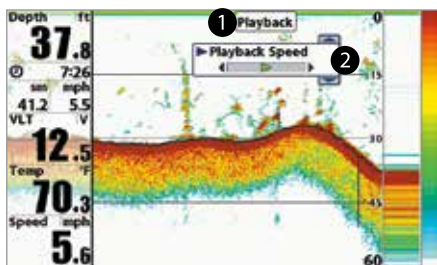

- 1 «Playback» означает что проигрывается сохраненная запись,
- 2 Откройте X-Press меню для изменения настроек воспроизведения.
Вы так же можете использовать «замороженное окно» и отмечать пункты назначения.



- 1 Из обзора фото и видео, выделите УДАЛИТЬ ЗАПИСЬ (Delete Recording) из Экспресс меню.

ИЗМЕНЕНИЯ НАСТРОЕК ВОСПРОИЗВЕДЕНИЯ:

1. Нажмите кнопку MENU один раз для открытия Экспресс меню обзора.
2. В экспресс X-Press™ меню можно изменить настройки чувствительности записи сонара, верхнюю и нижнюю границы и скорость воспроизведения.
(смотрите Запись и воспроизведение или Фото и запись экспресс меню).

ДЛЯ ТОГО, ЧТОБЫ ОСТАНОВИТЬ ЗАПИСЬ:

1. Нажмите кнопку MENU один раз для открытия Экспресс меню обзора.
Выделите Stop Playback (Остановка Воспроизведения) и нажмите контрольную кнопку курсора ПРАВО.

УДАЛЕНИЕ ЗАПИСИ

1. Из обзора фото и видео записи кнопками ВВЕРХ и ВНИЗ просмотрите сохраненные файлы и выделите необходимый.
2. Нажмите кнопку MENU один раз и выделите DELETE RECORDING (удаление записи) из Экспресс меню. Нажмите кнопку ПРАВО.

ВАЖНЫЕ ЗАМЕТКИ О ВОСПРОИЗВЕДЕНИИ:

- **Надпись PLAYBACK** будет мигать на экране, показывая, что контрольная панель прокручивает запись, и это не «живая» картинка.
- **Навигация** не прекращается при записи. НО, любая навигация прекращается, иконки и картинки исчезают при начале или окончании воспроизведения.
- **Воспроизведение** автоматически останавливается в конце записи.
- **Статическая рамка «Замороженное окно»:** нажмите кнопку курсора для паузы воспроизведения и передвиньте активный курсор на место сонарного обзора. Диалоговое окно покажет глубину и информацию о выбранном Вами месте. Нажмите кнопку ВЫХОД – Exit для возобновления воспроизведения.
- **Нажмите MARK во время воспроизведения** для сохранения экранной картинки и /или отметки пункта назначения в обзоре или на месте активного курсора.

Информация о записи

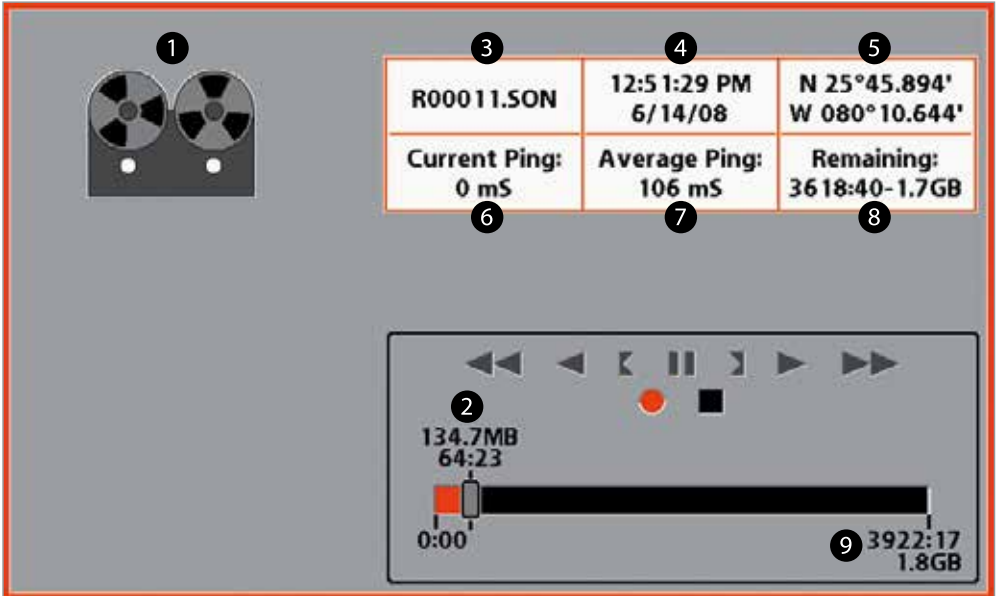

- 1 Индикатор записи
- 2 Количество времени и памяти, затраченные на запись
- 3 Название записи
- 4 Время и дата начала записи
- 5 Позиция, где запись была начата
- 6 Текущий курс пингования
- 7 Средний курс пингования
- 8 Количество памяти, оставшейся на карточке
- 9 Общее количество памяти на карточке

Внимание: Скорость сонарной карты увеличивается при быстром просмотре вперед и назад. Это может понизить качество сонарного изображения, так как на более высокой скорости не каждый возвратный сигнал сонара может быть обработан и воспроизведен.

ОБЗОР С ВЫСОТЫ ПТИЧЬЕГО ПОЛЕТА

Обзор с высоты птичьего полета показывает перспективу Вашего курса и контура берега в трех измерениях с места «над и сзади» Вашей лодки (точка взгляда). При повороте лодки точка взгляда смещается вслед за лодкой. Смотрите Обзор картографии и Введение в навигацию для получения большей информации.

- Для изменения точки обзора чтобы Вы могли смотреть по сторонам и даже немного за Вашей лодкой: нажмите кнопки джойстика ПРАВО-RIGHT или ЛЕВО-LEFT и картинка повернется в нужную сторону. Нажимая ВВЕРХ-UP или ВНИЗ-DOWN Вы перемещаете точку обзора вперед или назад.
- Нажатие кнопки **EXIT** вернет **точку взгляда на начальную позицию** – сзади и над лодкой.

Обзор с высоты птичьего полета («птичий глаз»)

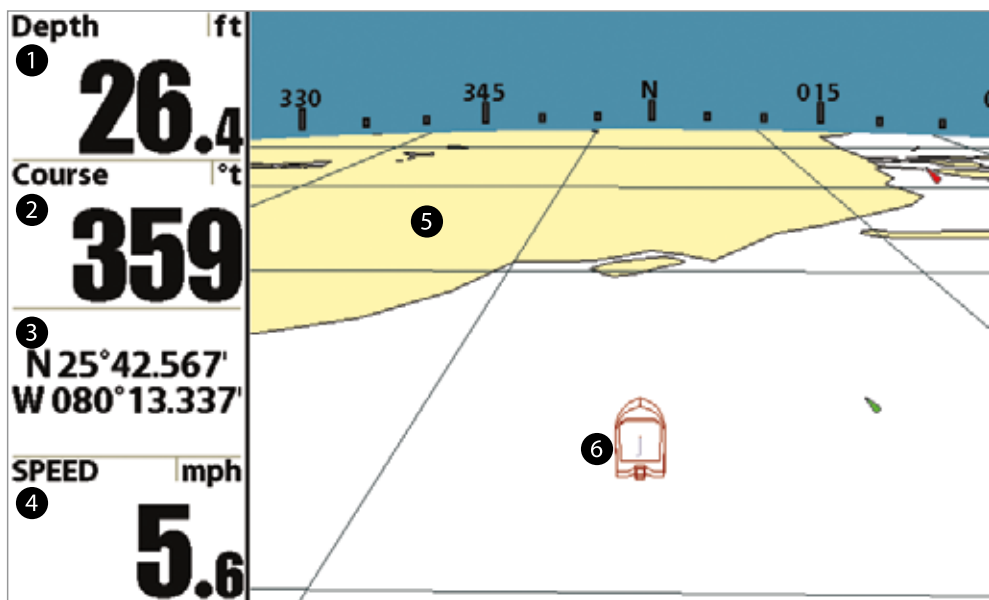

- ① Глубина
- ② Курс: направление движения лодки относительно направления на Север
- ③ Широта и долгота позиции лодки

- ④ Скорость лодки
- ⑤ Картография
- ⑥ Иконка лодки

ОБЗОР С ВЫСОТЫ ПТИЧЬЕГО ПОЛЕТА («ПТИЧИЙ ГЛАЗ») (НАВИГАЦИОННЫЙ)

Обзор с высоты птичьего полета показывает перспективу Вашего курса и контура берега в трех измерениях с места «над и сзади» Вашей лодки (точка взгляда). При повороте лодки точка взгляда смещается вслед за лодкой. Смотрите Обзор картографии и Введение в навигацию для получения большей информации.

- Для изменения точки обзора чтобы Вы могли смотреть по сторонам и даже немного за Вашей лодкой: нажмите кнопки джойстика ПРАВО-RIGHT или ЛЕВО-LEFT и картинка повернется в нужную сторону. Нажимая ВВЕРХ-UP или ВНИЗ-DOWN Вы перемещаете точку обзора вперед или назад.
- Нажатие кнопки **EXIT** вернет точку взгляда на начальную позицию – сзади и над лодкой.

Обзор с высоты птичьего полета («птичий глаз»)

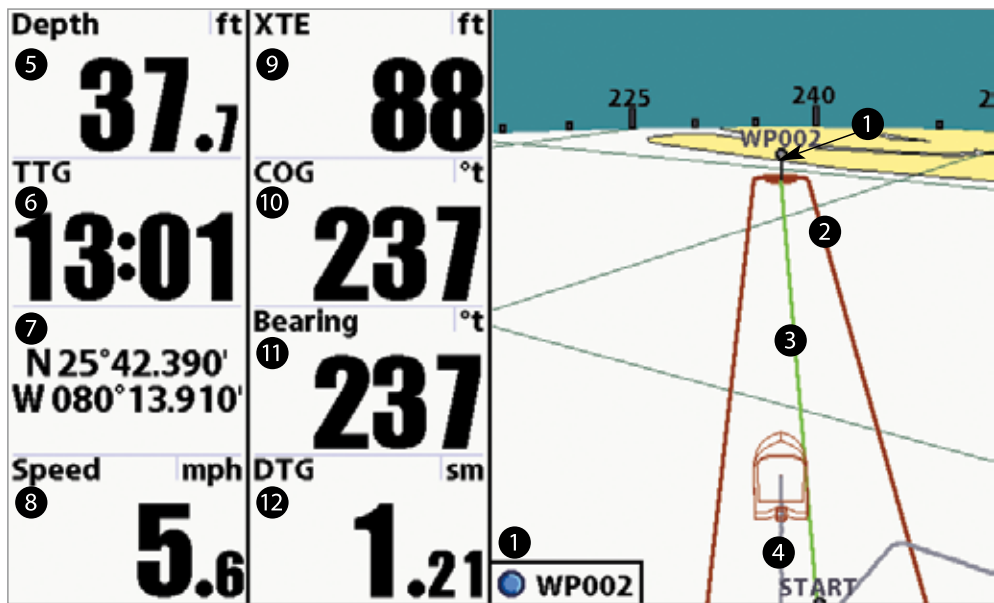

- | | | | |
|---|--|----|--|
| 1 | Следующий пункт назначения | 7 | Широта и долгота позиции |
| 2 | Пределы отхода от курса | 8 | Скорость лодки |
| 3 | Маршрут | 9 | Отклонение лодки от маршрута (XTE) |
| 4 | Курс | 10 | Курс по земле (COG) |
| 5 | Глубина | 11 | Направление: линия, направленная на конечный пункт назначения, измеряемая в градусах от Севера |
| 6 | Оставшееся время до достижения следующего пункта назначения маршрута (TTG) | 12 | Оставшееся расстояние до конечного пункта назначения (DTG) |

КАРТОВЫЙ ОБЗОР

Картовый обзор показывает картографию территории текущей позиции Вашей лодки со встроенных карт UniMap™ или с дополнительной карточки памяти Micro SD. Картография прикладывается к любому стандартному Картовому обзору или Комбинированному обзору, которые отображаются на карте. Текущий курс (также известный как позиционная история или пройденный путь), показывающий, где лодка была, вместе с сохраненными курсами, пунктами назначения и, при навигации, текущий маршрут, наложены на карту.

Внимание: Смотрите разделы *Ориентация Обзоров* и *Введение в навигацию* для получения большей информации.

- **Перемещение по карте:** При помощи кнопок джойстика можно перемещаться по карте на другую территорию.
- **Зуммирование:** С помощью кнопок Зума (+/-) можно рассмотреть отдельные участки в деталях. Зуммирование также подвержено автозуммированию и авто установкам поля. Смотрите Закладку картового меню: Авто зуммирование и Авто поле для получения большей информации.
- **Информация:** С помощью кнопки ПРОВЕРКА\ИНФО (CHECK/INFO) можно узнать все о объектах на карте рядом с активным курсором.

Картовый обзор с курсором (стандартный)

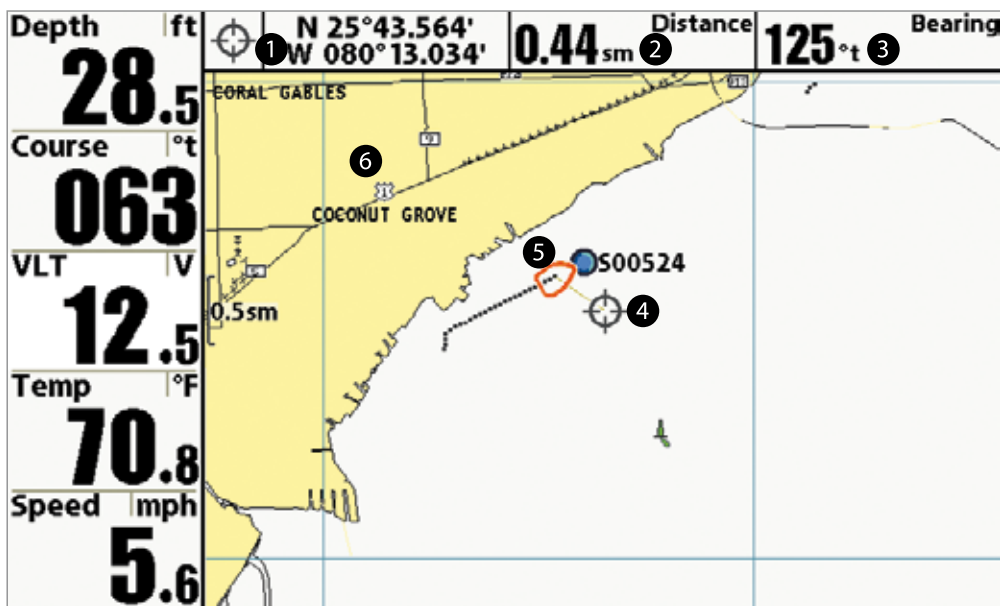

- 1 Широта и долгота позиции лодки
- 2 Дистанция до точки курсора
- 3 Направление на курсор

- 4 Курсор
- 5 Иконка лодки
- 6 Картография

КОМБИНИРОВАННЫЕ ОБЗОРЫ: ФУНКЦИИ

Комбинированный обзор позволяют Вам видеть и контролировать два (или больше) обзора на экране одновременно. Вы можете накладывать функции на любую сторону обзора, входить в Экспресс меню и менять размер воспроизведения левой стороны обзора. Варианты комбинированных обзоров будут показаны на последующих страницах.

- **Зеленая стрелка** показывают на активную сторону комбинированного обзора.
- **Активная сторона:** Нажмите кнопку МЕНЮ один раз и выберите Активную Сторону из Экспресс X-press меню. Выберите правую или левую сторону активной нажатием соответствующей кнопки джойстика курсора.
- **Экспресс X-press меню:** После установки активной стороны нажмите кнопку МЕНЮ один раз для входа в Экспресс X-press меню. Экспресс X-press меню обеспечивает установки активной стороны комбинированного обзора и вносит изменения немедленно после Ваших действий.
- **Размер Экрана:** Нажмите кнопку МЕНЮ один раз и выберите положение SPLIT POSITION (Раздельная позиция) из Экспресс X-press меню. Это положение позволит Вам изменить размер левой стороны экрана.
- **Активный курсор:** Нажмите кнопку джойстика курсора и курсор появится на активной стороне комбинированного обзора.

Комбинированный обзор

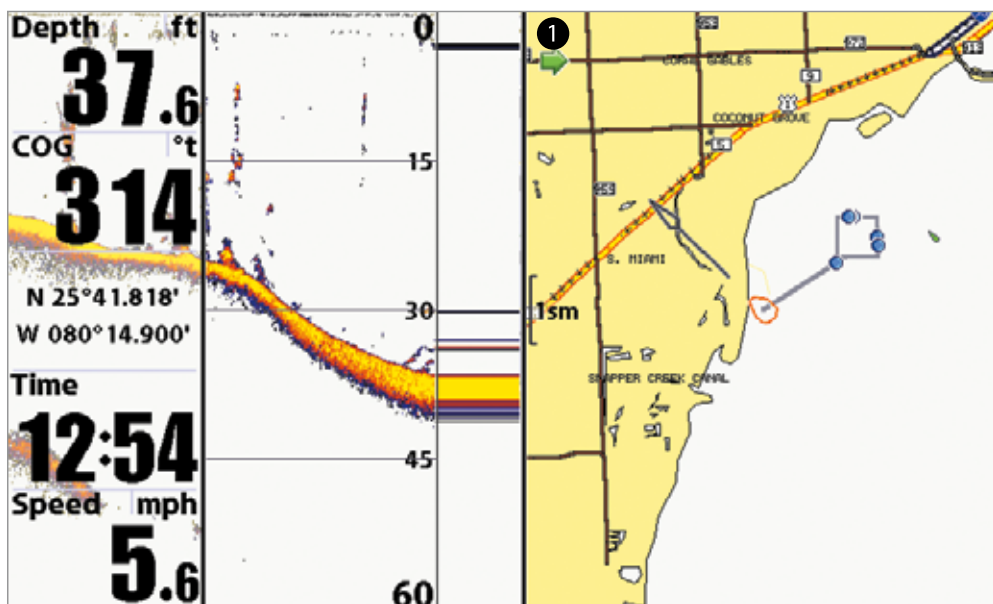

- 1 Зеленая стрелка = активная сторона комбинированного обзора.

КОМБИНИРОВАННЫЙ ОБЗОР КАРТА / С ВЫСОТЫ ПТИЧЬЕГО ПОЛЕТА (CHART/BIRD'S EYE COMBO VIEW)

Комбинированный обзор Карта / С высоты Птичьего Полета (Chart/Bird's Eye Combo View) показывает два обзора: картовый и обзор «С высоты птичьего полета» на комбинированном раздельном экране, где обзор «С высоты птичьего полета» показывается на левой стороне, а Картовый обзор на правой стороне экрана. Для получения расширенной информации смотрите раздел Картовый обзор и Обзор «С высоты Птичьего Полета».

Комбинированный обзор Карта / С высоты Птичьего Полета с активным курсором

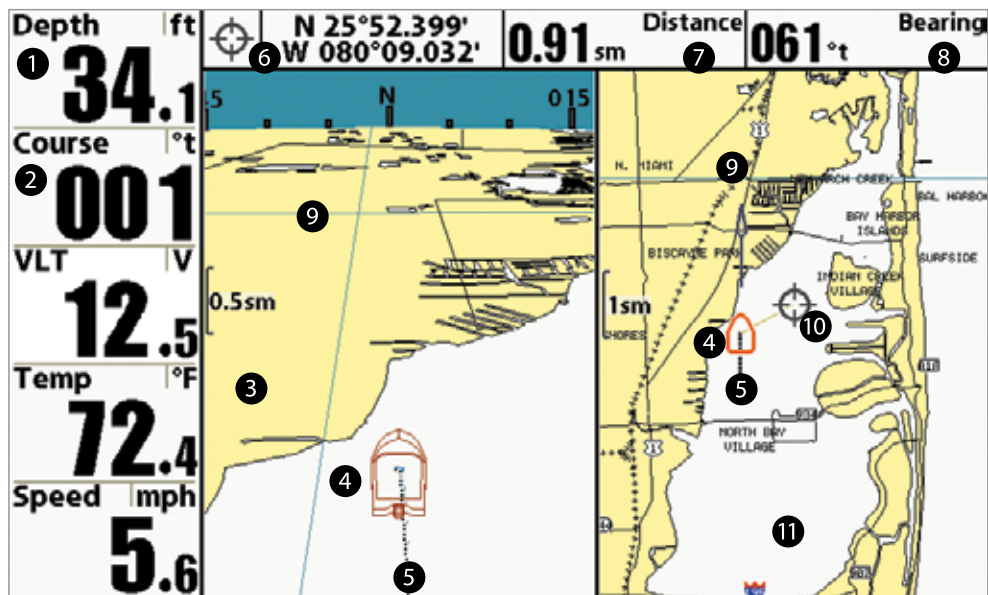

- 1 Глубина
- 2 Курс: направление движения лодки относительно направления на Север
- 3 Окно обзора «С высоты Птичьего Полета»
- 4 Иконка лодки
- 5 Курс (Пунктирная линия)

- 6 Широта и долгота позиции курсора
- 7 Дистанция до позиции курсора
- 8 Направление на позицию курсора
- 9 Картография
- 10 Активный курсор
- 11 Картовое окно

КОМБИНИРОВАННЫЙ ОБЗОР КАРТА / КАРТА (CHART/CHART COMBO VIEW)

Комбинированный обзор Карта / Карта (Chart/Chart Combo View) показывает две версии картового обзора на комбинированном раздельном экране так, что Вы можете видеть позицию лодки на одной стороне, а на другой можете производить зуммирование определенного участка и накладывать другие функции. Для получения расширенной информации смотрите раздел Картовый обзор.

Комбинированный обзор Карта / Карта с активным курсором

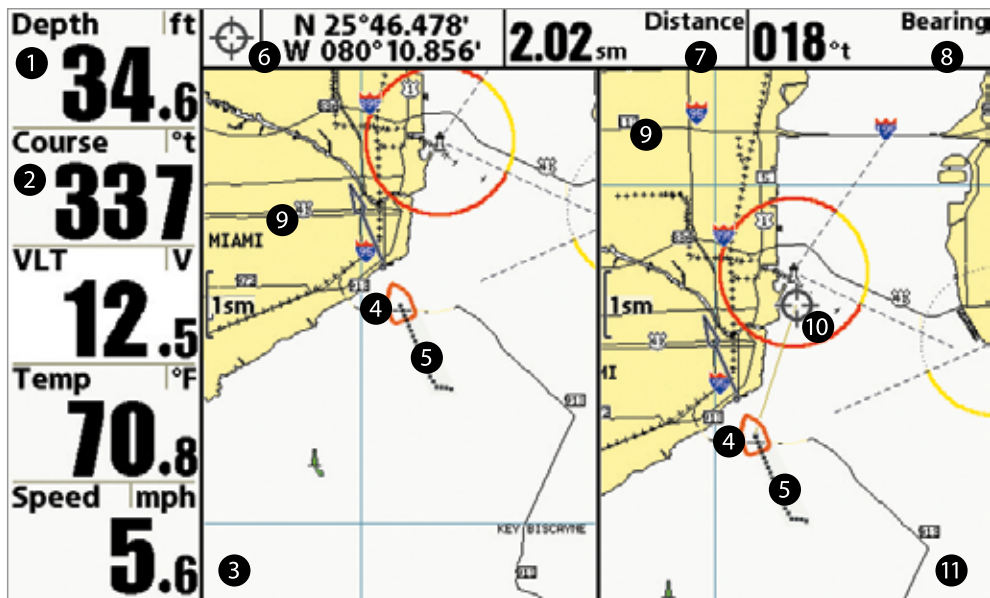

- | | | | |
|---|--|----|----------------------------------|
| 1 | Глубина | 6 | Широта и долгота позиции курсора |
| 2 | Курс: направление движения лодки относительно направления на Север | 7 | Дистанция до позиции курсора |
| 3 | Окно картового обзора 1 | 8 | Направление на позицию курсора |
| 4 | Иконка лодки | 9 | Картография |
| 5 | Курс (Пунктирная линия) | 10 | Активный курсор |
| | | 11 | Окно картового обзора 2 |

КОМБИНИРОВАННЫЙ ОБЗОР КАРТА / СОНАР (CHART/SONAR COMBO VIEW)

Комбинированный обзор Карта / Сонар (Chart/Sonar Combo View) показывает Картовый и Сонарный обзор на комбинированном раздельном экране, где сонарный обзор воспроизводится на левой стороне экрана, а картовый обзор на правой. Для получения расширенной информации смотрите раздел Картовый обзор и Сонарный обзор.

Комбинированный обзор Карта / Сонар (Chart/Sonar Combo View)

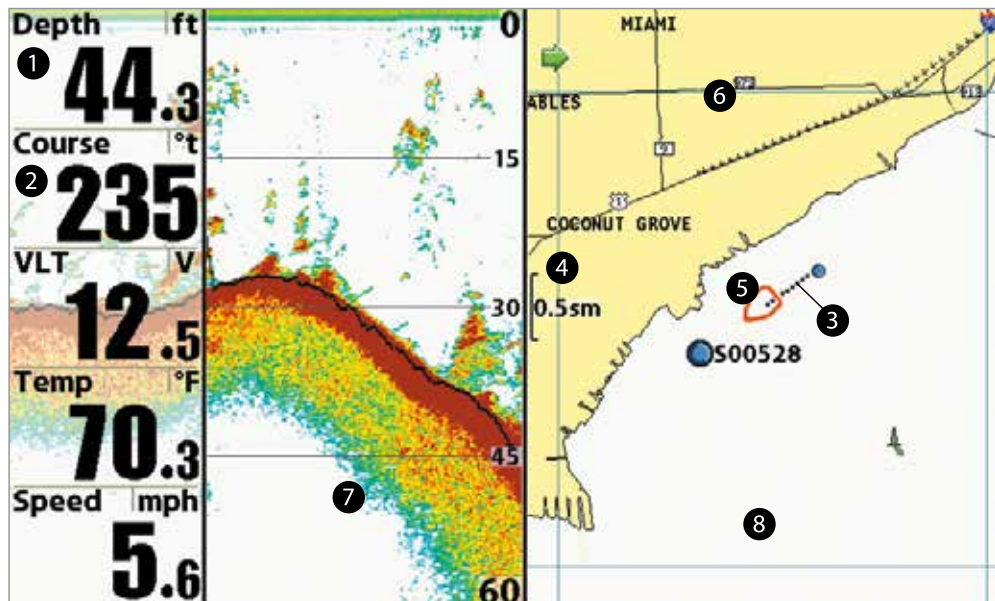

- 1 Глубина
- 2 Курс: направление движения лодки относительно направления на Север
- 3 Курс (Пунктирная линия)
- 4 Масштаб карты

- 5 Иконка лодки
- 6 Картография
- 7 Сонарное окно
- 8 Картовое окно

КОМБИНИРОВАННЫЙ ОБЗОР КАРТА / SIDE IMAGING COMBO VIEW

Комбинированный обзор карта \ боковой показывает обычный картовый и боковой сонарный обзоры на одном комбинированном разделенном экране. Картовая информация показывается в правом окне, а информация Side Imaging показывается в левом окне экрана. Для получения расширенной информации смотрите раздел Картовый обзор и Обзор Side Imaging.

Комбинированный обзор Карта / Side Imaging Combo View

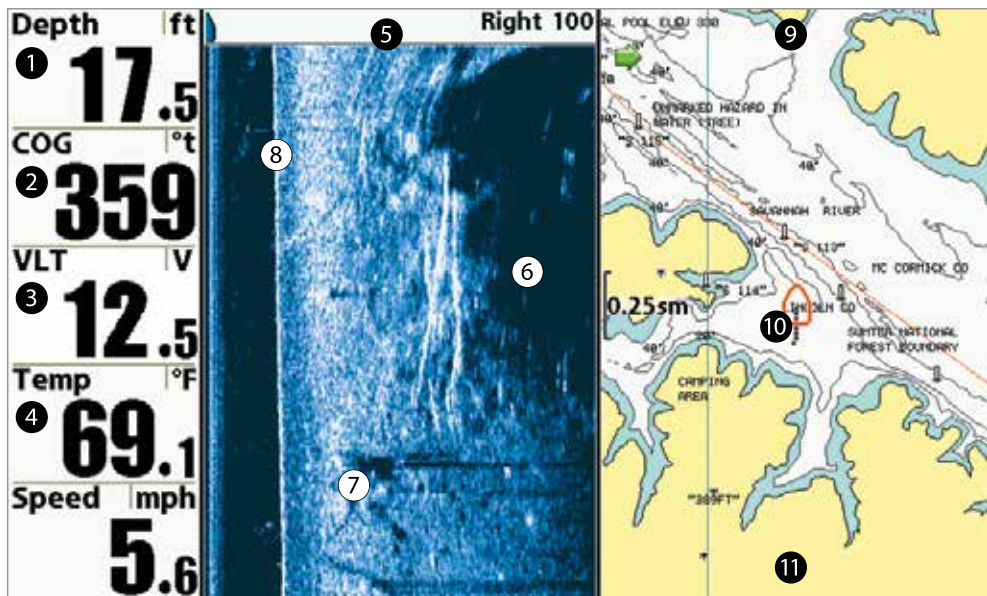

- 1 Глубина
- 2 Курс относительно суши (COG): текущее направление движения лодки
- 3 Напряжение в батарее
- 4 Температура поверхности воды
- 5 Окно бокового обзора Side Imaging

- 6 Тени
- 7 Изменения топографии
- 8 Донные возвратные сигналы
- 9 Окно картового обзора
- 10 Иконка лодки
- 11 Картография

КОМБИНИРОВАННЫЙ ОБЗОР КАРТА / DOWN IMAGING COMBO VIEW

Комбинированный обзор карта \ нижний показывает обычный картовый и нижний сонарный обзоры на одном комбинированном разделенном экране. Картовая информация показывается в правом окне, а информация Down Imaging показывается в левом окне экрана. Для получения расширенной информации смотрите раздел Картовый обзор и Обзор Down Imaging®.

Комбинированный обзор Карта / Down Imaging® Combo View

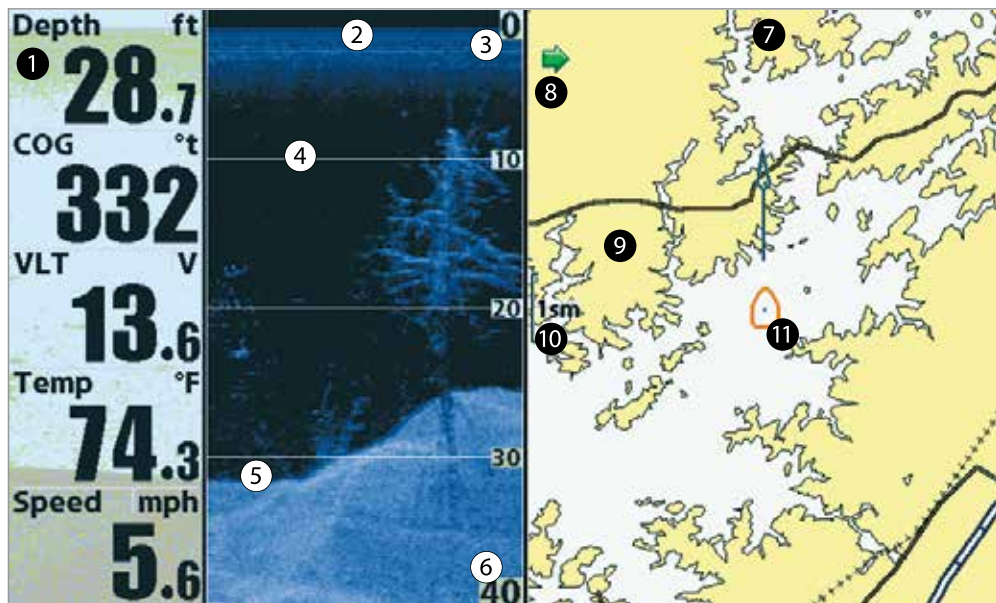

- 1 Цифровые показатели
- 2 Окно обзора Down Imaging
- 3 Верхнее поле глубины
- 4 Линии глубины
- 5 Донные возвратные сигналы

- 6 Нижнее поле глубины
- 7 Окно картового обзора
- 8 Зеленая стрелка: активная сторона
- 9 Картография
- 10 Масштаб карты
- 11 Иконка лодки

КОМБИНИРОВАННЫЙ ОБЗОР БОКОВОЙ SIDE IMAGING / СОНАРНЫЙ

Комбинированный обзор боковой Side Imaging / сонарный показывает сонарную информацию и информацию бокового обзора в комбинации на раздельном экране. Сонарный обзор отображается на левой стороне экрана, а информация бокового сонара — на правой.

Выберите активную сторону и Вы сможете подрегулировать чувствительность, поле бокового луча, скорость прокрутки карты и цветовую схему дисплея. Для более детальной информации об этом комбинированном обзоре обратитесь к разделам инструкции Сонарный Обзор и Обзор Side Imaging.

Комбинированный обзор боковой Side Imaging / сонарный

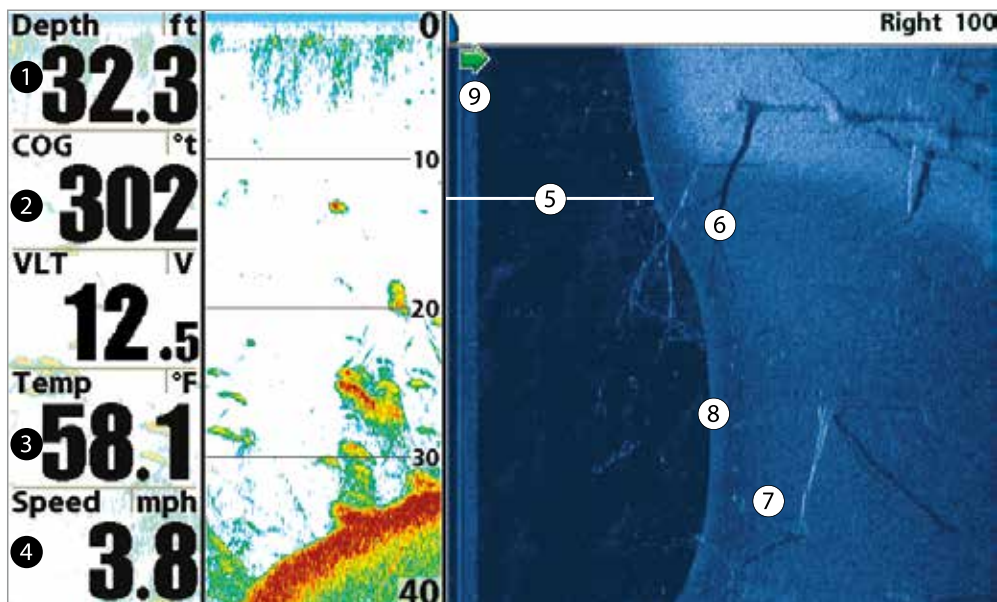

- 1 Глубина
- 2 Курс по поверхности (COG): текущее направление движения лодки
- 3 Температура поверхности воды
- 4 Скорость

- 5 Водная колонна
- 6 Тени
- 7 Изменения топографии
- 8 Донные возвратные сигналы
- 9 Зеленая стрелка: активная сторона обзора

КОМБИНИРОВАННЫЙ ОБЗОР НИЖНИЙ / БОКОВОЙ (SIDE IMAGING / DOWN IMAGING)

Комбинированный обзор Side Imaging / Down Imaging показывается на комбинированном разделенном экране. Информация Down Imaging показывается в левом окне, а информация Side Imaging показывается в правом окне. Для получения расширенной информации смотрите раздел Обзор Down Imaging и Обзор Side Imaging.

Комбинированный обзор Нижний / Боковой (Side Imaging / Down Imaging)

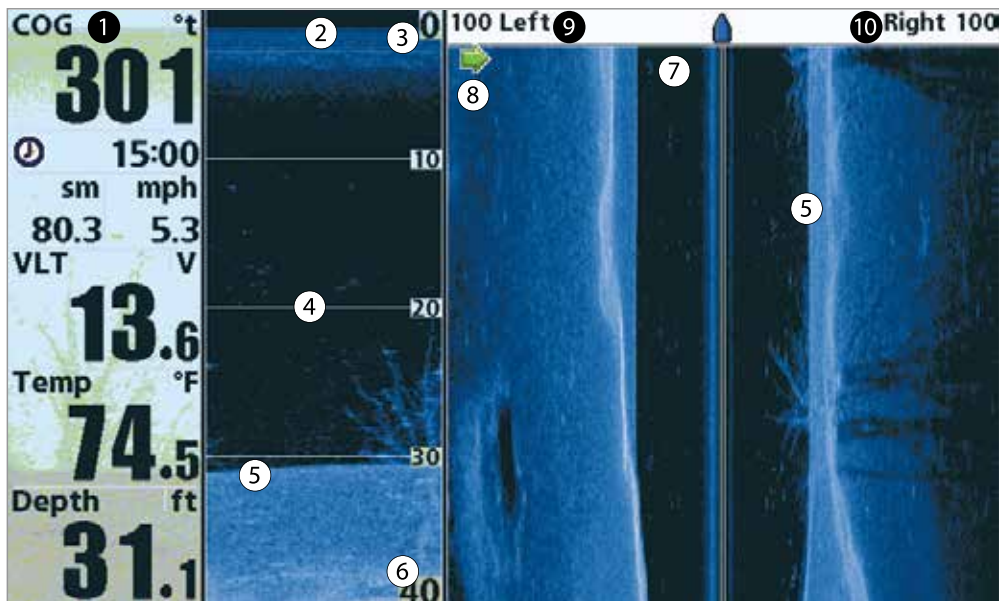

- 1 Цифровые показатели
- 2 Окно обзора Down Imaging
- 3 Верхнее поле глубины
- 4 Линии глубины
- 5 Донные возвратные сигналы

- Нижнее поле глубины 6
- Окно обзора Side Imaging 7
- Зеленая стрелка: Активная сторона 8
- Поле Side Imaging (левое) 9
- Поле Side Imaging (правое) 10

КОМБИНИРОВАННЫЙ ОБЗОР DOWN IMAGING / SONAR COMBO VIEW

Комбинированный обзор нижний \ сонар показывает обычный сонарный и нижний сонарный обзоры на одном комбинированном разделенном экране. Сонарная информация показывается в левом окне, а информация Down Imaging показывается в правом окне экрана. Для получения расширенной информации смотрите раздел Сонарный обзор и Обзор Down Imaging.

Комбинированный обзор Down Imaging / Sonar Combo View

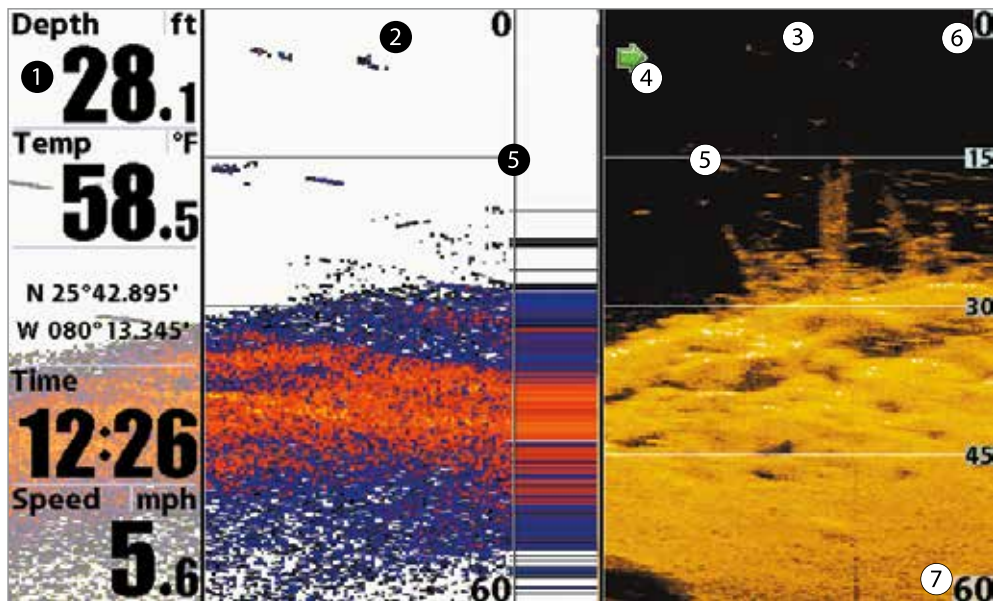

- 1 Цифровые показатели
- 2 Окно обзора сонара
- 3 Окно обзора Down Imaging
- 4 Зеленая стрелка: активная сторона

- Линии глубины 5
- Верхнее поле глубины 6
- Нижнее поле глубины 7

КОМБИНИРОВАННЫЙ ОБЗОР SIDE IMAGING/DOWN IMAGING/ SONAR COMBO VIEW

Комбинированный обзор Side Imaging / Down Imaging / Сонар показывает информацию сонара Down Imaging и традиционного сонара в левой стороне экрана, а информацию сонара Side Imaging в правой стороне экрана. Если Вы используете активный курсор на левой стороне экрана, курсор появится в обоих обзорах, и в Сонарном, и в Down Imaging. Для получения расширенной информации смотрите раздел Обзор Side Imaging, Сонарный обзор и Обзор Down Imaging.

Комбинированный обзор Side Imaging / Down Imaging / Сонар

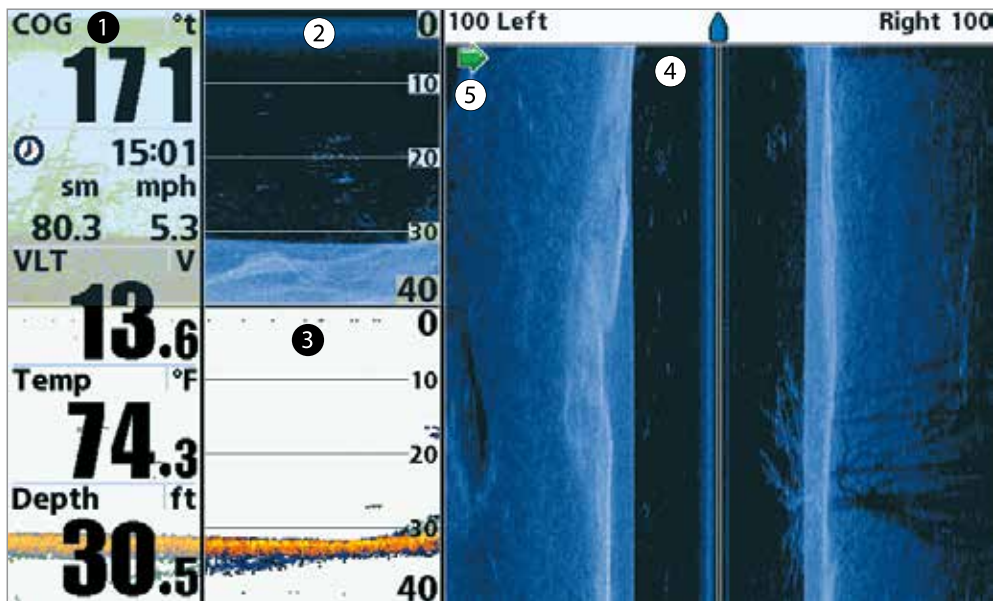

- 1 Цифровые показатели
- 2 Окно обзора сонара Down Imaging
- 3 Окно сонарного обзора

- 4 Окно обзора Side Imaging
- 5 Зеленая стрелка: активная сторона

ОРИЕНТАЦИЯ ОБЗОРА

Все картовые и комбинированные обзоры позволяют выбрать ориентацию обзора (Для получения большей информации смотрите раздел инструкции Закладка меню Навигации: Ориентация карты). В каждой ориентации обзор ориентируется автоматически, так что лодка находится всегда по центру экрана. Для большего обзора при движении лодки на установленной скорости смотрите разделы инструкции Закладки картового меню: Подстройка судна и Подстройка скорости.

- **Ориентация на Север:** При выборе ориентации на Север направление на Север показано вверху дисплея. Другими словами, объекты, расположенные на севере от лодки нарисованы вверху лодки.
- **Ориентация по направлению лодки:** текущее направление лодки указывается вверху экрана, а карта крутится вокруг судна так, что лодка всегда носом смотрит вверх.
- **Ориентация по курсу:** При выборе курсовой ориентации направление движения лодки показано вверху. Другими словами, объекты, расположенные впереди по курсу отображаются над лодкой. Если лодка стоит на месте курсовая ориентация обеспечивается вычислением вектора COG (курс над поверхностью). Для отображения иконки севера на обзоре смотрите раздел инструкции Закладки навигационного меню: Индикатор Север-ВВЕРХ.

Иконка СЕВЕР-ВВЕРХ: если она включена, иконка СЕВЕР-ВВЕРХ указывает направление на реальный север. Она также показывает ориентацию карты, и иконка меняется при изменении ориентации и ресурса данных. (Для отображения иконки севера на обзоре смотрите раздел инструкции Закладки навигационного меню: Индикатор Север-ВВЕРХ.)



Когда лодка стоит без движения она имеет иконку в виде круга.



Когда лодка движется, иконка приобретает форму лодки, направленной носом по ходу движения (всегда вверх при курсовой ориентации).

ПРОСМОТР КАРТОГРАФИИ

В **картовом или комбинированном** обзорах несколько функций, связанных с картами, могут быть включены комбинацией различных кнопок.

Панорамирование: используя кнопки джойстика, Вы можете двигать карту по экрану в направлении, соответствующем кнопке. При этом курсор появляется в центре, и он соединяется серой линией с лодкой, даже если лодка находится вне экрана. В то же время окно температуры и скорости в нижнем левом углу замещается окном дистанции и направления от лодки до позиции курсора и широтой / долготой позиции курсора.

Картовый обзор с присутствием курсора

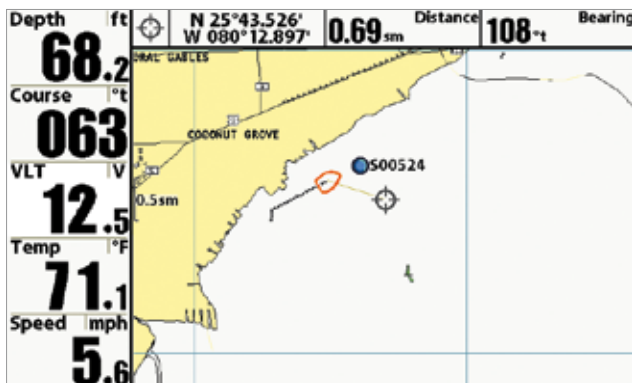

Зуммирование: нажмите + для увеличения или – зума для уменьшения, если хотите поменять уровень увеличения. Уровень зума отмечается в левой части дисплея. Если зум выше данных карты, последние показатели уменьшаются и дисплей входит в режим переувеличения. Если Вы зуммируете больше, чем может позволить карта, показатели широты и долготы появятся на экране. Зуммирование также подвержено автозуммированию и автоустановкам поля. Смотрите Закладку картового меню: Авто зуммирование и Авто поле для большей информации.

Разреженные пункты назначения: Когда два или более пунктов назначения накладываются друг на друга, или они находятся слишком близко друг к другу, экран автоматически разряжается – названия пунктов назначения сокращаются, а иконки заменяются на маленькие голубого цвета.

Для просмотра иконок в полном размере воспользуйтесь контрольными кнопками курсора для перемещения курсора на разреженный пункт назначения. Когда курсор остановится на иконке, появится полное название пункта и полноразмерная иконка. Вы также можете нажать кнопку зуммирования + Zoom и просмотреть отдельный пункт назначения на экране.

Иконки сохраненных фото кадров экрана и иконок видеозаписей: когда создается пункт назначения при активной функции сохранения экрана и видеозаписи, он появляется на экране картовых обзоров в виде иконки фото экрана. Смотрите раздел инструкции Обзоры: Обзор сохранения фотокопий экрана и видеозаписи.

Информация карты: Нажмите кнопку ПРОВЕРКА \ ИНФОРМАЦИЯ (CHECK/INFO) для получения детализированной информации о карте. Если курсор активен, Вы увидите информацию об объектах карты, размещенных рядом с курсором.

Chart Info	
Nearest Port	▶
Nearest Tide Station	
Nearest Current Station	

Если курсор не активен, появится подменю информации карты. Используя контрольные кнопки джойстика выберите ближайший порт, ближайшую приливную станцию, ближайшую заправочную станцию и смотрите информацию об этих объектах.

Внимание: Встроенная карта UniMar™ не содержит информации о портах прилива и течениях. Такая информация возможна только с дополнительно приобретаемой карточки SD.

Ближайший порт: будет отображена информация о позиции и службах ближайшего к Вашей текущей позиции порта. Нажмите ВЫХОД для того, чтобы убрать информационное окно. Курсор будет размещен на позиции порта. Окно информации курсора внизу дисплея покажет дистанцию и азимут направления к порту от Вашей текущей позиции.

Ближайшая приливная станция: будет отображаться информация приливов от ближайшей приливной станции. Она включает позицию станции, время приливов и отливов на сегодняшний день. Графа приливов покажет верхний и нижний уровень воды за 24 часа назначенной даты. Вы можете поменять дату и посмотреть историю приливов повторяющимся нажатием кнопок ПРАВО и ЛЕВО. Нажмите ВЫХОД для выхода из окна информации, и курсор разместится на позиции приливной станции. Окно информации курсора в нижней части экрана покажет дистанцию и азимут от Вашей текущей позиции до ближайшей приливной станции.

Ближайшая станция наблюдения за течением: от ближайшей станции течений будет отображаться необходимая информация о течениях в месте Вашего текущего размещения. Она включает позицию станции и смену течений за день. Две графы покажут время, направление и изменения скорости течения за текущий день. Вы можете изменить дату и посмотреть раннюю информацию нажатием кнопок соответственно ЛЕВО или ПРАВО. Нажмите ВЫХОД для выхода из окна информации и курсор разместится на позиции станции. Диалоговое окно курсора внизу экрана покажет дистанцию и азимут от Вашей нынешней позиции до станции течений.

ВВЕДЕНИЕ В НАВИГАЦИЮ

Ваша рыбопоисковая система позволяет отмечать пункты назначения и начинать навигацию по направлению к ним с помощью кнопок головной панели или через Экспресс меню навигации.

Вы также можете воспользоваться диалоговым окном пунктов назначения для создания пунктов назначения и маршрутов с нулевого пункта. Вы можете редактировать и организовывать Ваши навигационные данные. Этот раздел подскажет Вам с чего надо начать. Смотрите для полной информации Гид по организации пунктов назначения Вашей системы Humminbird®.

ПУНКТЫ НАЗНАЧЕНИЯ, МАРШРУТЫ И КУРСЫ

Пункты назначения, маршруты и курсы

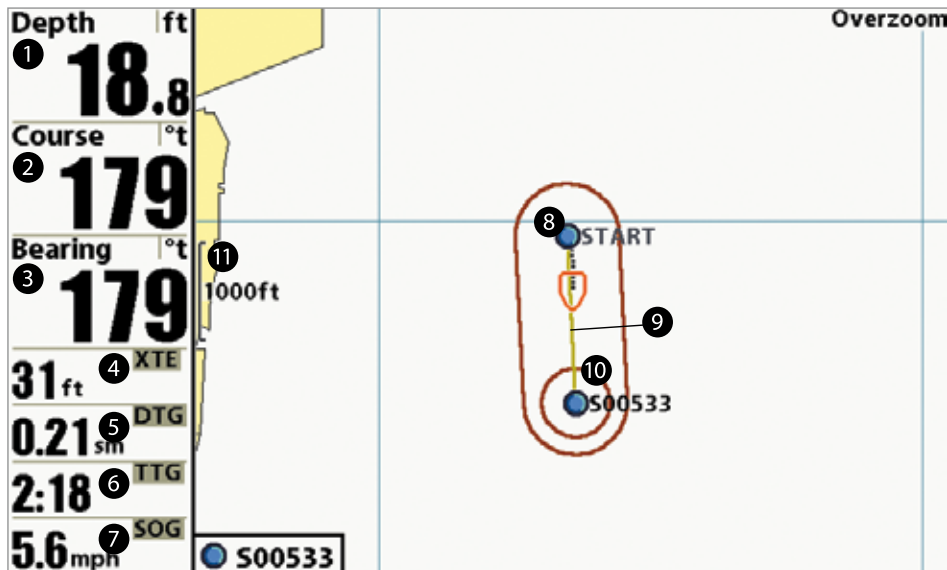

- | | | |
|--|--|---|
| 1 Глубина | 5 DTG: Дистанция до пункта назначения | 9 Маршрут |
| 2 Курс: Направление движения лодки по отношению к направлению на Север | 6 TTG: примерное время, оставшееся до достижения пункта назначения | 10 Границы тревожного сигнала отклонения от курса |
| 3 Направление: Направление на пункт назначения маршрута относительно направления на Север. | 7 Скорость по суше (SOG): (скорость лодки) | 11 Масштаб карты |
| 4 XTE: ошибка пересечения курса: дистанция отклонения лодки от маршрута | 8 Пункт назначения | |

Пункты назначения – сохраненные позиции, позволяющие отметить территории Вашего интереса или точки навигации. Ваша система может сохранить до 2750 пунктов назначения.

Маршруты соединяют два или более пунктов вместе и создают путь навигации, который используется в планировании дневной навигации. Вы можете соединить индивидуальные пункты вместе с помощью кнопки ИДТИ К (GO TO).

Ваш эхолот может сохранить до 45 маршрутов, каждый из которых может содержать до 50 пунктов назначения. Маршрут представляет Вашу желаемую навигацию и показывает кратчайший путь от одного пункта к другому. При проходе маршрута, следование линии - наиболее оптимальный путь достижения места назначения. Но Вы должны помнить о препятствиях, не показанных на карте.

Маршрутный участок – путь между двумя соседними пунктами назначения маршрута. Цвет каждого участка показывается следующим образом:

- Завершенный маршрутный участок – серый
- Текущий маршрутный участок – зеленый
- Будущий маршрутный участок – золотой.

Курсы состоят из детализированной истории позиций и отображаются как соединения пунктов курса. Текущий курс показывает историю движения с момента включения системы. Вы можете сохранить текущий курс или очистить его в любое время. Ваш эхолот может сохранить до 50 курсов, каждый по 20 000 пунктов отметки. Текущий курс отображает Ваш настоящий путь на данный момент.

Внимание: Максимальное количество пунктов назначения и маршрутов различно в зависимости от Вашей Директории организации пунктов назначения. Группы и подгруппы тоже занимают место в памяти, а объем памяти зависит от сложности организации Вашей Директории организации пунктов назначения.

ОТКРОЙТЕ ДИАЛоговое ОКНО ОРГАНИЗАЦИИ ПУНКТОВ НАЗНАЧЕНИЯ

Диалоговое окно организации пунктов назначения позволяет организовать Ваши пункты назначения, маршруты и курсы на головной панели Humminbird®.

Открытие диалогового окна организации пунктов назначения.

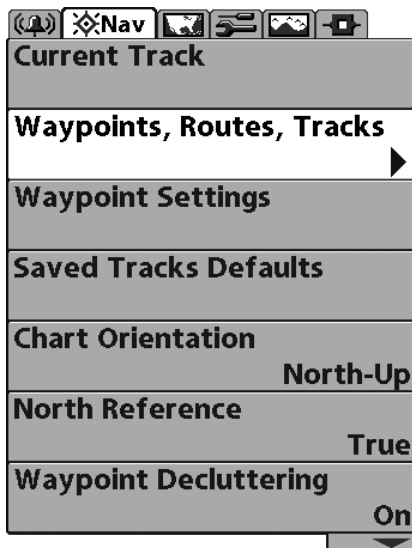

Откройте диалоговое окно организации пунктов назначения

1. Нажмите кнопку МЕНЮ два раза для открытия главного меню.
2. Нажимайте контрольную кнопку курсора ПРАВО несколько раз пока не выберите закладку Навигационного меню.
3. Нажимайте контрольную кнопку курсора ВНИЗ для выбора пунктов назначения, маршрутов, курсов. Нажмите контрольную кнопку курсора ПРАВО для открытия окна Организации пунктов назначения.

ЧТО ВЫ ВИДИТЕ В ДИАЛОГОВОМ ОКНЕ ОРГАНИЗАЦИИ ПУНКТОВ НАЗНАЧЕНИЯ

Воспользуйтесь диалоговым окном организации пунктов назначения для организации Ваших пунктов назначения, маршрутов и курсов.

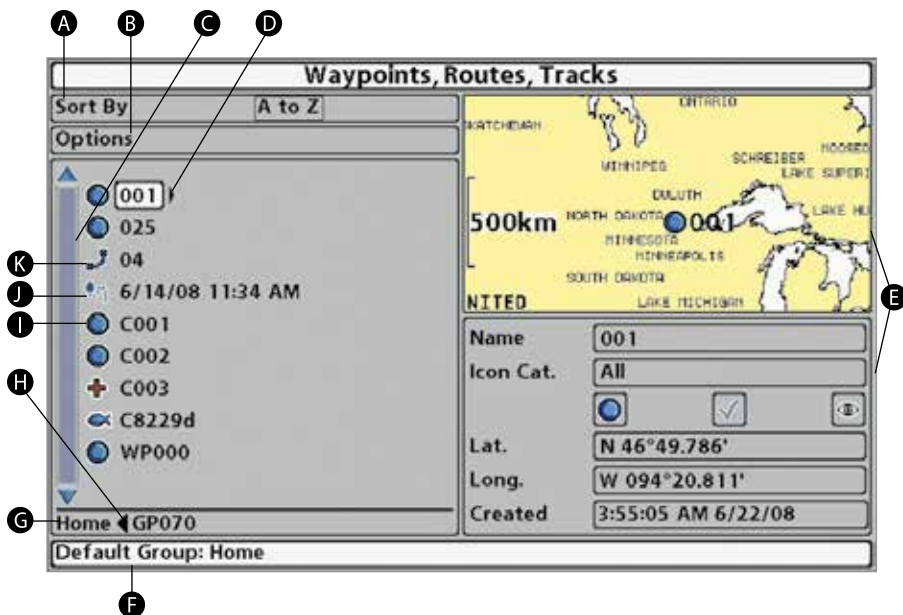

Используя контрольную кнопку курсора, выберите пункт назначения, маршрут, курс, группу или опцию меню. **Для прокрутки листа** нажимайте кнопки ВВЕРХ или ВНИЗ. **Для открытия подменю** нажмите кнопку ПРАВО. Для **перемещения в группу высшего уровня** или директорию высшего уровня нажмите кнопку ЛЕВО.

После прокрутки через все диалоговое окно организации пунктов назначения **нажмите ВЫХОД-Exit для выбора опций меню быстро**. Нажмите кнопку ВЫХОД-Exit два раза для закрытия диалогового окна.

А Сортировка: Выберите сортировку и нажимайте кнопку курсора ПРАВО повторно для выбора опции сортировки: пункты назначения, маршруты, курсы и группы (A-Z, Z-A, самый новый, самый старый, дистанция, иконка). Для начала более специфического поиска, смотрите Опции.

В Опции: обеспечивает подменю, чтобы вы смогли установить группу по умолчанию, создать новые навигационные пункты (группы, пункты назначения, маршруты), выбрать и редактировать несколько пунктов сразу. Выберите ИСКАТЬ ПО (search by) для поиска по Имени, Дистанции, Дате, Иконке или Категории иконок. Меню опций поменяется на родственные меню, такие как Сохранить и Вставить.

С Прокрутка и обзор: Нажмите кнопки ВВЕРХ или ВНИЗ для просмотра полного списка сохраненных пунктов назначения, маршрутов, курсов и групп. Выбранный пункт будет выделен белым цветом.

Д Иконка пункта назначения: иконка в виде голубого круга является иконкой пункта назначения по умолчанию. Имена пунктов назначения расположены по номерам и алфавиту и начинаются с букв WP. Вы можете поменять иконку, имя пункта назначения, добавить его в маршрут и так далее. Если пункт назначения сохранен в фото или видеофайле, смотрите обзор фото и видео на контрольной панели для просмотра фото или видео записи.

Е Иконка курса: названия курса сохранены с отметкой даты и времени, и информация конкретного курса может быть изменена (смотрите раздел Изменение Ваших пунктов назначения, маршрутов, курсов и групп).

F Иконка маршрута: имена маршрутов расположены по номерам и алфавиту и начинаются с букв R. Их изменения имени маршрута и его пунктов назначения смотрите Изменение Ваших пунктов назначения, маршрутов, курсов и групп

G Директория: Отображает структуру директории и выбранную в данный момент группу. Иллюстрация показывает группу GP070 как выбранную группу.

H Стрелки: когда стрелки показаны в опции меню, это означает, что доступна дополнительная информация или подменю. Если стрелка показывает направо нажмите кнопку курсора ПРАВО. Если стрелка показывает на лево, нажмите кнопку курсора ЛЕВО. И вы перейдете на более высший уровень директории группы.

I Информация: Отражает группу по умолчанию, где все новые пункты назначения, маршруты и курсы будут сохранены. На данной иллюстрации группой по умолчанию является группа НОМЕ. Это поле также меняется для отражения инструкций.

J Окно предпросмотра: При прокрутке, информация выбранного Вами пункта отображается в нижней части диалогового окна организации пунктов назначения.

K Подменю: После выбора пункта нажмите кнопку курсора ПРАВО для просмотра подменю.

СОХРАНЕНИЕ, СОЗДАНИЕ ИЛИ УДАЛЕНИЕ ПУНКТА НАЗНАЧЕНИЯ

Для сохранения текущей позиции как пункта назначения: на любом обзоре нажмите кнопку МАРК для сохранения текущего места дислокации Вашей лодки как пункта назначения.

Сохранение позиции курсора как пункта назначения: на картовом или комбинированном обзоре с помощью кнопок джойстика передвиньте курсор в место, которое Вы хотите сохранить как пункт. Нажмите МАРК для создания пункта назначения в месте, где было взято чтение сонара.

Сохранение позиции из истории сонара: на любом обзоре Sonar View, Side Imaging® View, или Down Imaging™ с помощью джойстика передвиньте курсор в место истории сонара. Нажмите МАРК для создания пункта назначения в месте, где было взято чтение сонара. Новый пункт назначения также запишет глубину на месте локации.

Внимание: при сохранении пункта назначения любым из этих способов, будет назначено цифровое имя пункта назначения. Вы сможете отредактировать информацию позже, дать пункту другое имя и выбрать подходящую иконку (смотрите Редактирование Ваших пунктов назначения, маршрутов, курсов и групп).

Создание нового пункта назначения: для создания пункта назначения, на месте не являющемся Вашей текущей позицией, откройте диалоговое окно Организации пунктов назначения. Выберите Опции – Новый – Новый пункт назначения. С помощью контрольных кнопок курсора установите доступные поля. Для деталей смотрите Редактирование Ваших пунктов назначения, маршрутов, курсов и групп.

Удаление пункта назначения: Откройте диалоговое окно редактирования пунктов назначения. Выберите пункт назначения и нажмите кнопку курсора ПРАВО для открытия подменю пунктов назначения. Выберите УДАЛИТЬ – Delete и нажмите кнопку курсора ПРАВО. Для удаления пункта назначения из группы выберите ВЫБРАННЫЕ – Selected. Для удаления пункта назначения из всех групп выберите ВСЕ СЛУЧАИ – All instances.

НАВИГАЦИЯ К ПУНКТУ НАЗНАЧЕНИЯ ИЛИ ПОЗИЦИИ

Навигация к позиции курсора: из обзоров Chart View, Side Imaging® View, Down Imaging® View, Chart Combo Views с помощью кнопок джойстика переместите курсор в позицию пункта назначения на дисплее. Нажмите кнопку ПЕРЕЙТИ К (GOTO). Навигация начнется немедленно.

Навигация в обозначенный пункт назначения: нажмите ПЕРЕЙТИ К (GOTO). Нажмите кнопку курсора ВНИЗ для выделения нужного пункта из списка сохраненных пунктов. Затем нажмите кнопку курсора ПРАВО для начала навигации.

Внимание: повторением предыдущей инструкции Вы сможете добавить ещё несколько пунктов для создания многопунктного маршрута.

Навигация к пункту назначения из диалогового окна организации пунктов назначения: Откройте диалоговое окно организации пунктов назначения. Выберите пункт назначения и нажмите кнопку курсора ПРАВО для открытия подменю пунктов назначения. Выберите ПЕРЕЙТИ К (GOTO) и нажмите кнопку курсора ПРАВО.

Пропуск пункта назначения: из Экспресс меню навигации выберите ПРОПУСК СЛЕДУЮЩЕГО ПУНКТА НАЗНАЧЕНИЯ (Skip NextWaypoint) и нажмите кнопку курсора ПРАВО. Если нет следующего пункта для пропуска, навигация будет отменена.

Отмена Навигации: из Экспресс меню навигации выберите ОТМЕНА НАВИГАЦИИ (Cancel Navigation) и нажмите кнопку курсора ПРАВО. Отмена навигации убирает маршрут и все пункты, созданные кнопкой ПЕРЕЙТИ К (GOTO). Но это не удаляет сохраненные маршруты из памяти. Вам будет предложено сохранить последний маршрут при отмене навигации.

ДОБАВЛЕНИЕ ЦЕЛИ ПУНКТА НАЗНАЧЕНИЯ ИЛИ СЕТКИ ТРОЛЛИНГА

Цель пункта назначения показывает цель, состоящую из концентрических окружностей различного диаметра с центром на выбранном пункте назначения. **Сетка троллинга** показывает различные дистанционные от пункта поля в сеточном формате. Сетка может использоваться в качестве гида во время троллинга вокруг пункта назначения.

Для добавления цели пункта назначения: Из подменю пункта назначения выберите ЦЕЛЬ и нажмите ПРАВО для отображения списка пунктов назначения. Выберите пункт, который Вы хотите наметить целью и нажмите ПРАВО.

Для добавления троллинговой сетки:

Из подменю пунктов назначения выберите СЕТКА (GRID) и нажмите ПРАВО для отображения списка пунктов назначения. Нажмите ВНИЗ или ВВЕРХ для выделения пункта, нажмите ПРАВО для выбора. Сетка может быть направлена в любом направлении установкой НАПРАВЛЕНИЯ СЕТКИ в Закладках меню навигации.

Для удаления пункта назначения или троллинговой сетки: нажмите MENU выберите УДАЛИТЬ ЦЕЛЬ или УДАЛИТЬ СЕТКУ в Экспресс меню навигации и нажмите кнопку курсора ПРАВО..

Внимание: только один пункт может быть назначен целью или центром сетки в одно время. Если Вы назначаете новый пункт, предыдущий теряет цель или сетку.

Внимание: промежутки между окружностями сетки и цели одинаковы и соответствуют масштабу карты. Зумирование увеличит или уменьшит расстояние между окружностями.

Картовый обзор с целью



Картовый обзор с сеткой

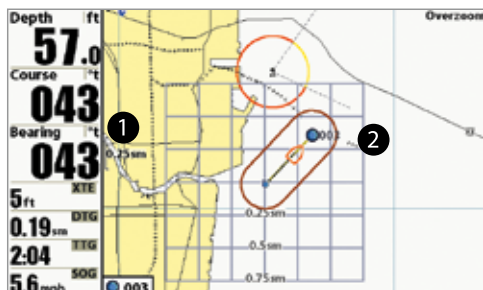

МАРШРУТЫ

Сохранение текущего маршрута: находясь в процессе навигации, текущий маршрут может быть сохранен. Из экспресс меню навигации выберите СОХРАНИТЬ ТЕКУЩИЙ МАРШРУТ и нажмите кнопку курсора ПРАВО. Навигация начнется.

Создание нового маршрута: Откройте диалоговое окно организации пунктов назначения. Выберите Опции – Новый – Новый маршрут.

• **Диалоговое окно нового маршрута:** С помощью контрольных кнопок курсора установите доступные поля. Для деталей смотрите Редактирование Ваших пунктов назначения, маршрутов, курсов и групп.

• **Планирование маршрута:** Выберите ПЛАНИРОВАНИЕ МАРШРУТА и нажмите кнопку курсора ПРАВО. Диалоговое окно нового маршрута закрывается и Вы сможете выбрать пункты назначения из диалогового окна организации пунктов назначения. Для добавления выбранного пункта назначения в маршрут нажмите кнопку курсора ПРАВО. Повторите операцию при необходимости. Выберите СОХРАНИТЬ – Save и нажмите кнопку курсора ПРАВО.

Добавление пунктов назначения в маршрут

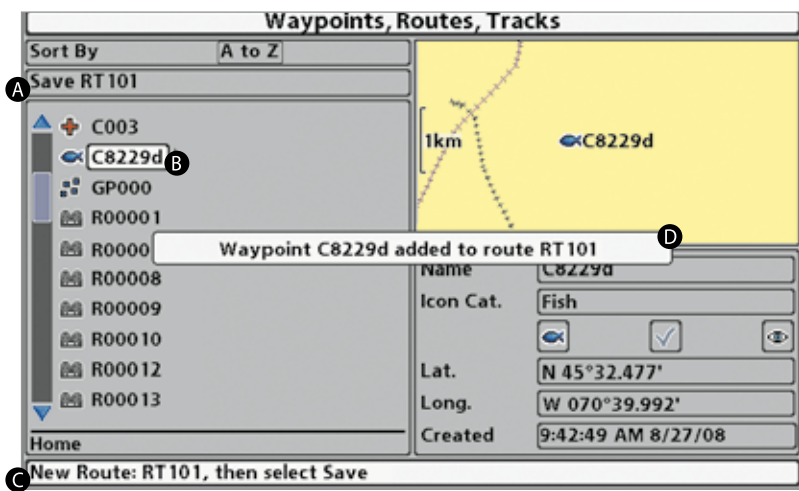

A Сохранить: нажмите кнопку ВЫХОД – Exit для выбора СОХРАНИТЬ – Save. Нажмите кнопку курсора ПРАВО для подтверждения сохранения.

B Выбранный пункт назначения: нажмите кнопку курсора ПРАВО для добавления его в маршрут.

C Информация нового маршрута: показывает название маршрута и дальнейшие шаги.

D Подтверждение требуется каждый раз при дополнении пункта назначения к маршруту.

Прохождение по сохраненному маршруту: Откройте диалоговое окно организации пунктов назначения. Выберите сохраненный маршрут и нажмите кнопку курсора ПРАВО. Выберите ПРОХОЖДЕНИЕ и нажмите кнопку курсора ПРАВО. Выберите ВПЕРЕД для прохождения маршрута по порядку. Выберите ОБРАТНО для прохождения маршрута в обратном порядке.

Редактирование порядка пунктов назначения в маршруте: Откройте диалоговое окно организации пунктов назначения. Выберите маршрут и нажмите кнопку курсора ПРАВО для открытия маршрутного подменю. Выберите ОТКРЫТЬ и затем выберите одну из следующих опций:

- **Выберите ОБРАТНО (Reverse)** и нажмите кнопку курсора ПРАВО. Это быстро перестроит пункты назначения в обратном порядке. Нажмите ВЫХОД – Exit для выбора СОХРАНИТЬ. Нажмите кнопку курсора ПРАВО для подтверждения изменений.

Или

- **Выберите пункт назначения в маршруте** и нажмите кнопку курсора ПРАВО. Для продвижения пункта назначения вверх или вниз по списку нажимайте кнопки курсора ВВЕРХ или ВНИЗ. Нажмите ВЫХОД – Exit для выбора СОХРАНИТЬ. Нажмите кнопку курсора ПРАВО для подтверждения изменений.

Изменение порядка пунктов назначения в маршруте (две опции)

- Выберите ОБРАТНЫЙ или ВЫБРАТЬ ПУНКТ НАЗНАЧЕНИЯ - Реорганизовать (Reorder).
- Нажмите ВЫХОД – Exit для выбора СОХРАНИТЬ.

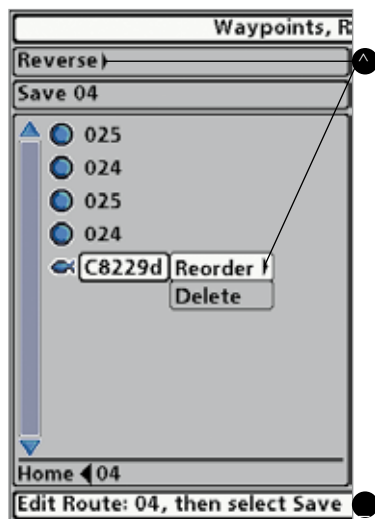

Вывод информации маршрута: Откройте диалоговое окно организации пунктов назначения. Выберите сохраненный маршрут и нажмите кнопку курсора ПРАВО. Выберите ИНФОРМАЦИЯ и нажмите кнопку курсора ПРАВО. Информационное окно маршрута отразит пункты назначения маршрута. Дистанция и направление от каждого пункта назначения к следующему, также как и дистанция и направление от текущей позиции к первому пункту назначения на маршруте, отразится на экране.

Удалить сохраненный маршрут: Откройте диалоговое окно организации пунктов назначения. Выберите сохраненный маршрут и нажмите кнопку курсора ПРАВО. Выберите УДАЛИТЬ из подменю и нажмите кнопку курсора ПРАВО. Для удаления маршрута из группы выберите ВЫБРАННЫЕ – Selected. Для удаления маршрута из всех групп выберите ВСЕ СЛУЧАИ – All instances.

КУРСЫ

Для сохранения текущего курса: из Экспресс X-Press™ меню навигации выберите СОХРАНИТЬ ТЕКУЩИЙ КУРС и нажмите кнопку курсора ПРАВО. Курс останется на экране, но изменит цвет с черного на серый. Для полного удаления курса с экрана смотрите Скрытие и Отображение Сохраненных Курсов или Остановка курса.

Внимание: Когда Вы сохраняете курс, ему автоматически присваивается имя. Оно содержит время и дату создания. Позже Вы можете переименовать курсы по Вашему предпочтению. (Для деталей смотрите Редактирование Ваших пунктов назначения, маршрутов, курсов и групп.)

Очистка сохраненных курсов: из Экспресс меню навигации выберите ОЧИСТИТЬ ТЕКУЩИЙ КУРС и нажмите кнопку курсора ПРАВО. Курс исчезнет с дисплея и будет удален.

Скрытие или отображение сохраненного курса: Откройте диалоговое окно организации пунктов назначения. Выберите сохраненный курс и нажмите кнопку курсора ПРАВО. Выберите РЕДАКТИРОВАНИЕ из подменю. Кнопками курсора установите курс на ВИДИМОСТЬ или НЕВИДИМОСТЬ. (Для деталей смотрите Редактирование Ваших пунктов назначения, маршрутов, курсов и групп.)

Удаление сохраненного курса: Откройте диалоговое окно организации пунктов назначения. Выберите сохраненный курс и нажмите кнопку курсора ПРАВО. Выберите УДАЛИТЬ из подменю и нажмите кнопку курсора ПРАВО. Для удаления курса из группы выберите ВЫБРАННЫЕ – Selected. Для удаления курса из всех групп выберите ВСЕ СЛУЧАИ – All instances.

Остановка записи курса: Дважды нажмите кнопку МЕНЮ и откройте Главное меню. Выберите Закладка навигационного меню – Текущий курс – Остановка записи курса (Stop tracking). Остановка записи курса очищает текущий курс и система далее не сохраняет пунктов курса. Для детальной информации смотрите Закладка навигационного меню: Текущий курс.

РЕДАКТИРОВАНИЕ ВАШИХ ПУНКТОВ НАЗНАЧЕНИЯ, МАРШРУТОВ, КУРСОВ И ГРУПП

Вне зависимости от того, создаете ли Вы новый навигационный пункт или редактируете его, Вы можете проделывать те же шаги для настройки пунктов назначения, маршрутов, курсов и групп. Доступные настройки зависят от типа пункта, который Вы редактируете.

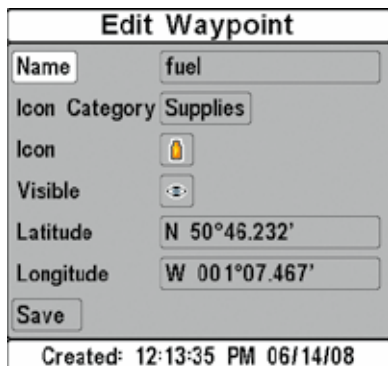

Редактирование пункта назначения

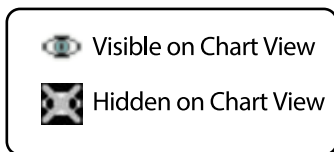

Внимание: Диалоговое окно редактирование окна пунктов назначения также доступно при выборе пункта назначения из Экспресс X-Press™ меню навигации.

Внимание: для получения большей информации о группах и других великолепных возможностях диалогового окна организации пунктов назначения смотрите Руководство по организации пунктов назначения Humminbird®.

РЕДАКТИРОВАНИЕ ПУНКТОВ НАЗНАЧЕНИЯ, МАРШРУТОВ, КУРСОВ И ГРУПП

1. Откройте диалоговое окно организации пунктов назначения.
2. Откройте подменю: С помощью контрольных кнопок курсора выберите пункт назначения, маршрут, курс или группу. Нажмите кнопку курсора ПРАВО для открытия подменю.
3. Выберите РЕДАКТИРОВАНИЕ (EDIT) и нажмите кнопку курсора ПРАВО.
4. Выберите поле: с помощью контрольных кнопок курсора перемещайтесь от поля к полю и нажимайте кнопки курсора ВВЕРХ или ВНИЗ для изменения установок.

Название: Нажимая кнопки курсора ПРАВО или ЛЕВО, продвигайтесь от места к месту и кнопками курсора ВВЕРХ или ВНИЗ выбирайте букву или цифру. Все большие и маленькие буквы доступны, также как и цифры от 0 до 9 и некоторые знаки пунктуации.

Категория иконки: Нажимая кнопки курсора ВВЕРХ ИЛИ ВНИЗ, прокрутите доступные категории. Выберите ВСЕ для обзора всех доступных иконок (Все, Геометрия, Предупреждения, Снабжение, Навигация, Рекреация, Рыба, Окружающая среда).

Иконка: Нажимая кнопки курсора ВВЕРХ ИЛИ ВНИЗ, прокрутите доступные иконки для представления пункта назначения в картовом обзоре. Доступные иконки определяются категорией, выбранной в категории иконок.

Видимый: Нажимая кнопки курсора ВВЕРХ ИЛИ ВНИЗ, установите выбранную позицию на ВИДИМОСТЬ или НЕВИДИМОСТЬ для картового обзора.

Широта / долгота: Нажимая кнопки курсора ПРАВО или ЛЕВО, продвигайтесь от места к месту и кнопками курсора ВВЕРХ или ВНИЗ выбирайте букву или цифру.

Внимание: Доступные установки будут зависеть от типа позиции, которую Вы редактируете.

5. Выберите СОХРАНИТЬ (Save) и нажмите кнопку курсора ПРАВО для подтверждения внесения изменений.

НАВИГАЦИЯ ЧЕЛОВЕК ЗА БОРТОМ (MOB)

Как только Вы обнаружили человека за бортом Вы должны перейти в режим MOB навигации. Это увеличит шансы удачного спасения. Навигация MOB позволяет Вам создать пункт MOB для определения места спасения и его положения относительно лодки.

Активация навигации MOB: Нажмите и держите кнопку GOTO более 1.5 секунд. Это активирует функцию MOB.

Когда навигация MOB активирована, пункт назначения создается на месте текущего нахождения лодки, вне зависимости от активации курсора карты. Пункт MOB имеет большую различимую иконку. После активации MOB любая другая навигация прекращается, а текущий маршрут отменяется без какого-либо предупреждения. Навигация MOB начинается немедленно и обзор MOB покажет следующее:

- Обзор сместится на картовый обзор. Будет отображено время с начала активации MOB.
- Будет отображена линия от текущего местонахождения лодки до пункта MOB, а сам пункт станет целью.
- Будут показаны широта / долгота пункта MOB в дополнительном информационном окне.

Отмена навигации MOB: из Экспресс меню навигации выберите ОТМЕНИТЬ MOB (CANCEL MOB) и нажмите ПРАВО. Отмена MOB удаляет маршрут и все пункты, созданные кнопкой GOTO, но не удаляет ни один сохраненный маршрут из памяти.

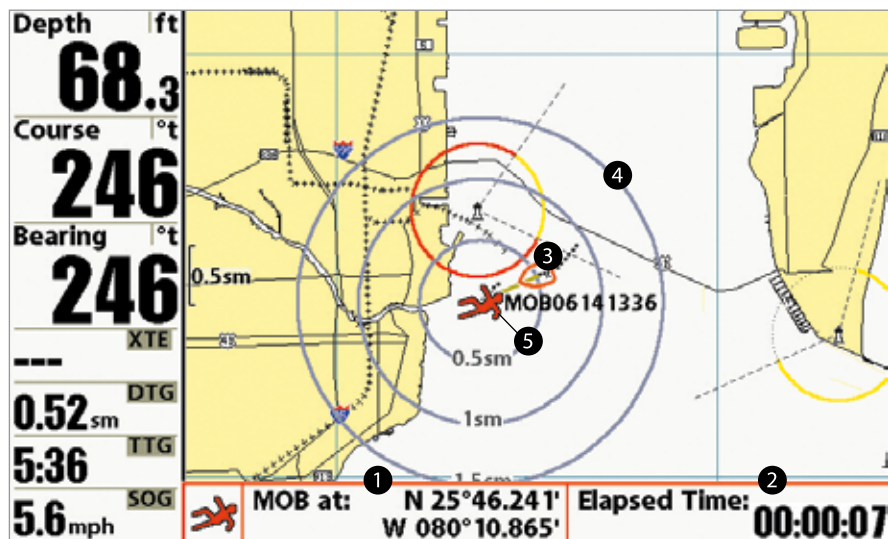

- | | | |
|--|--------------------------------------|---|
| ① Позиция, где человек выпал за борт | Целевое окружение пункта назначения | ④ |
| ② Прошедшее время после активации режима «Человек за бортом» | «Человек за бортом» | |
| ③ Иконка лодки | Пункт назначения «Человек за бортом» | ⑤ |

Невозможно активировать MOB снова или изменить текущий маршрут без предварительной отмены навигации MOB. Установки отклонения от курса также будут отменены. Любое нажатие кнопки GOTO или выбор опции меню GOTO приведет к сигналу ошибки и короткому сообщению на экране через 2 секунды.

СИСТЕМА МЕНЮ

Система меню разделена на модули меню. Главные компоненты системы меню следующие:

- **Опции стартового меню:** нажмите МЕНЮ во время процесса загрузки для просмотра опций стартового меню. Из меню установочных опций Вы можете выбрать следующие режимы: Нормальный, Тренажер, Статус системы.
- **Экспресс X-Press™ меню:** Экспресс меню обеспечивает быстрый выход на часто используемые настройки. Опции Экспресс меню сочетаются с текущим обзором.
- **Главное меню:** главное меню — стандартный набор установок меню, которые организованы под следующими закладками: Тревожные сигналы, Сонар, Навигация, карта, Установка и Обзоры.

Внимание: опции Экспресс X-Press™ меню и Главного меню могут быть усложнены или упрощены, в зависимости от режима пользователя, в котором Вы находитесь: нормальный или продвинутый (смотрите Главное меню: режим пользователя).

ОПЦИИ СТАРТОВОГО МЕНЮ

Нажмите кнопку МЕНЮ во время загрузки системы для просмотра опций стартового меню и выберите один из режимов, описанных на следующих страницах. Также, для дополнительной информации просмотрите раздел руководства Включение.



Нормальный (normal)

Нормальный (Normal) режим используется для наводных операций при подсоединенном датчике. При подсоединенном нужном датчике этот режим включится автоматически во время загрузки, Нормальная операция будет выбрана автоматически и Ваша система готова к использованию на воде.

Для выхода из этого Нормального режима выключите Вашу рыбопоисковую систему.

Тренажер

Используйте режим Тренажер для обучения пользования системой перед тем, как спускать лодку на воду. Этот инструмент обеспечивает постоянную смену дисплея для тренировок в использовании водных операций.

Мы рекомендуем изучить инструкцию по эксплуатации в режиме тренажера. Все функции меню будут такими же, как в нормальном режиме. И изменения в настройках, внесенные Вами, останутся в системе для дальнейшего использования на воде.

Внимание: Важно выбрать режим Тренажера вручную из опций Стартового меню при присоединенном датчике. Без подключенного датчика он включится сам. информации.

Достаточно часто на экране будет появляться сообщение, напоминающее, что Вы находитесь в режиме Тренажера.

Для выхода из этого режима просто отключите систему от сети.

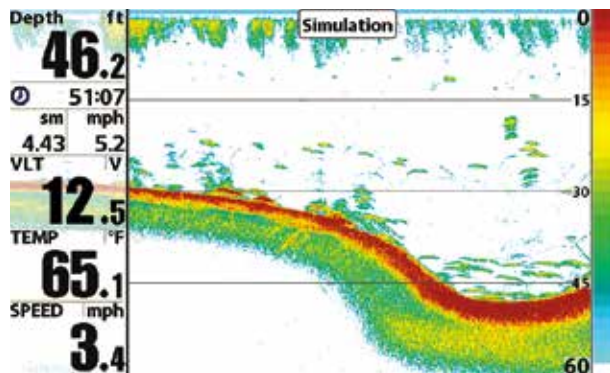

СТАТУС СИСТЕМЫ

Используйте **статус системы** для просмотра соединений и производства самотестирования системы. После выбора Статуса Системы из опций стартового меню нажмите кнопку ОБЗОР (view) для просмотра следующих опций:

- Самотестирование
- Тест аксессуаров
- Обзор диагностики GPS

Для выхода из режима отключите рыбопоисковую систему.

Экран самотестирования

Самотестирование показывает результаты внешнего диагностического самотестирования, включая серийный номер, PSB серийный номер, версию программного обеспечения, общее время работы, напряжение в сети, адреса IP и MAC.

Экран тестирования системного статуса аксессуаров

Depth ft 33.3	SYSTEM STATUS	
Temp °F 56.6	Self Test	
VLT V 13.4	PASSED	
⌚ 2:47	S/N	MODEL
sm mph 14.7 5.3	2439-138275	HELIX 5 SI GPS
Speed mph 4.5	SOFTWARE VERSION	
	7.180	
	VOLTAGE	TOTAL TIME
	13.4^V	2^{hrs}
	PCB S/N	
	-1-0001-001	
	Press VIEW for Next Screen	

Тест аксессуаров перечисляет все подсоединенные к системе аксессуары

Depth ft 52.7	SYSTEM STATUS	
Temp °F 59.2	ACCESSORY TEST	
VLT V 13.1	GPS	CONNECTED
⌚ 2:45	Speed	CONNECTED
sm mph 14.6 5.3	Temperature	CONNECTED
Speed mph 4.5		

Внимание: аксессуары скорости будут определены только в том случае, если винт двигателя работал после включения системы в сеть.

ОБЗОР ДИАГНОСТИКИ GPS

Обзор диагностики GPS показывает карту неба и цифровую информацию от приемника GPS. Карта неба показывает все видимые спутники GPS с их номером и шкалой силы сигнала. Темно-серая шкала означает, что спутник используется для определения текущей позиции. Светло-серая шкала означает, что спутник зафиксирован, но ещё не используется.

Этот обзор также указывает текущее положение, местное время и дату, другую цифровую информацию. Современные GPS бывают следующих типов: No Fix, 2D Fix, 3D Fix или Улучшенный. Последний использует информацию от WAAS, EGNOS и MSAS. Он требуется для навигации. Параметр HDOP (горизонтальное размытие точности) зависит от текущей конфигурации спутника, он используется для вычисления Оценки Погрешности Позиции.

Обзор диагностики GPS



1 Карта неба

2 Используемый спутник

Текущая широта и долгота 3

Зафиксированный спутник 4

ЭКСПРЕСС X-PRESS™ МЕНЮ

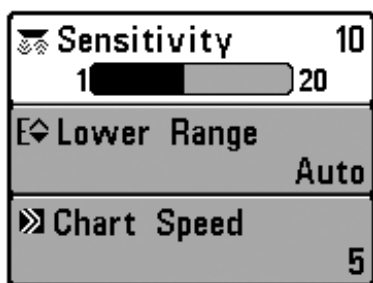

Экспресс меню обеспечивает быстрый выход на часто используемые настройки. Опции Экспресс меню сочетаются с текущим обзором. Например: если Вы в обзоре Сонара нажмете кнопку МЕНЮ, на экране появятся опции Экспресс X-Press™ меню Сонара.

Для использования Экспресс X-Press™ меню:

1. В любом из обзоров нажмите МЕНЮ один раз и Экспресс X-Press™ меню соответствующего обзора откроется.
2. Нажмите контрольные кнопки курсора ВВЕРХ или ВНИЗ для выделения опции Экспресс X-Press™ меню, затем нажмите кнопки ПРАВО или ЛЕВО для изменения настройки.

Внимание: Экспресс X-Press™ меню пропадет на время, а экран будет обновлен. Это позволит Вам видеть результат внесенных Вами изменений.

3. Реактивируйте Экспресс X-Press™ меню нажатием кнопок курсора ВВЕРХ или ВНИЗ.

Общее обновление экрана – Когда Вы измените любую установку меню, которая влияет на текущий обзор, обзор обновится немедленно (то есть Вам не придется выходить из меню для наложения изменений на экран).

Внимание: *опции Экспресс меню и Главного меню могут быть разными, в зависимости от режима пользователя, в котором Вы находитесь: нормальный или продвинутый (смотрите для получения детальной информации Главное меню: режим пользователя).*

Главное меню, нормальный режим пользователя.

ГЛАВНОЕ МЕНЮ

Главное меню состоит из стандартного набора опций меню, включая и те, которые меняются не так часто. Главное меню организовано как набор следующих закладок, чтобы помочь Вам быстро найти искомую информацию: Тревожные сигналы, Сонар, Навигация, карта, Установка и Обзоры.

Внимание: *опции Главного меню могут быть различны, в зависимости от режима пользователя, в котором Вы находитесь: нормальный или продвинутый (смотрите Главное меню: режим пользователя для детальной информации).*

Для пользования Главным меню:

1. В любом обзоре дважды нажмите кнопку МЕНЮ чтобы открыть Главное Меню.
2. Нажмите кнопки ПРАВО или ЛЕВО для выбора и выделения закладки меню.
3. Нажмите кнопки ВВЕРХ или ВНИЗ для выбора специфичной опции внутри закладки
4. Нажмите ПРАВО или ЛЕВО для смены установки опции меню.
 - Направленная вниз стрелка внизу меню означает, что Вы можете прокручивать вниз с помощью кнопки ВНИЗ.
 - Правая или левая стрелка означают, что Вы можете внести изменения или видеть больше информации с помощью кнопок ПРАВО или ЛЕВО.
 - Нажмите ВЫХОД - EXIT для того, чтобы быстро оказаться вверху таблицы.

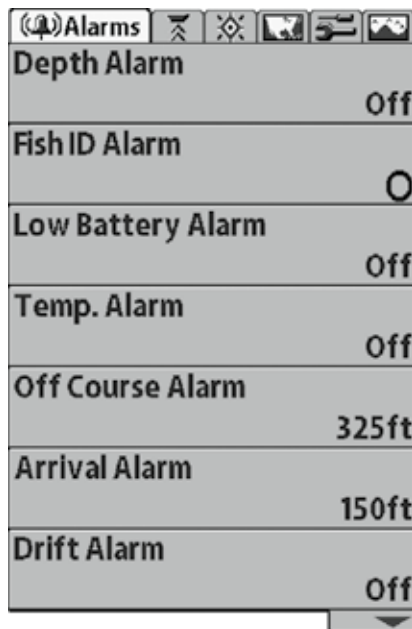

Общее обновление экрана™ – Когда Вы измените любую установку меню, которая влияет на текущий обзор, обзор обновится немедленно (то есть Вам не придется выходить из меню для наложения изменений на экран).

ПОЛЕЗНЫЕ СОВЕТЫ ПО ГЛАВНОМУ МЕНЮ

- **Из любой опции меню на закладках** меню нажмите ВЫХОД и Вы перепрыгнете вверх закладки.
- **Снизу закладки меню** нажмите кнопку ВНИЗ и Вы перепрыгнете вверх закладки.
- **В верхней части закладки меню** нажмите ПРАВО или ЛЕВО для перехода в другую закладку. Вы также можете перепрыгнуть на начало или конец закладки ротации повторно нажимая кнопки курсора ПРАВО или ЛЕВО.
- Если **внизу закладки меню есть стрелка, направленная вниз**, нажмите ВНИЗ и просмотрите дополнительные опции закладки.
- Если есть **правая или левая стрелка на опции меню**, нажмите ПРАВО или ЛЕВО для смены установки или просмотра дополнительной информации.

- Если Вы нажмете МЕНЮ или ВЫХОД и покинете главное меню, а затем **вернетесь в более позднее время**, меню откроется на той самой закладке, которая была открыта последней в предыдущий раз.

ЗАМЕЧАНИЯ ПО ВСЕМ УСТАНОВКАМ МЕНЮ

Все настройки меню устанавливаются одинаково. Кнопками курсора выделите опцию меню и затем активируйте функцию или измените настройки (Смотрите главу Главное меню или Экспресс меню).

Ниже дан пример как опции меню описаны в этой инструкции. Каждый раздел показывает вид опции на экране, возможные настройки и специфические установки, требующиеся в данной функции (например продвинутый режим, только международные модели, обзор, навигация или аксессуары).

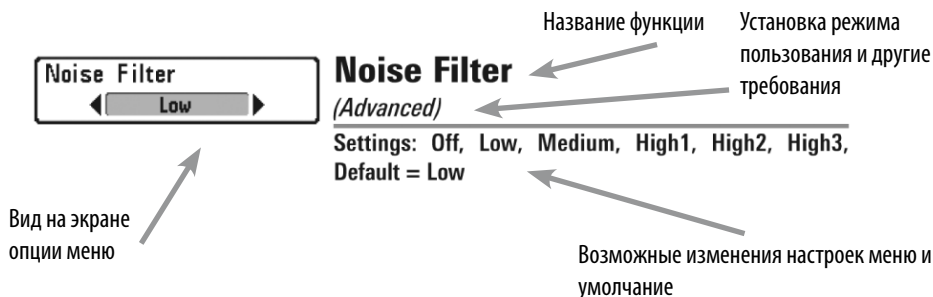

РЕЖИМ ПОЛЬЗОВАТЕЛЯ (НОРМАЛЬНЫЙ – NORMAL И ПРОДВИНУТЫЙ – ADVANCED)

Опции меню могут быть изменены, в зависимости от режима пользователя, в котором Вы находитесь: нормальный или продвинутый.

Нормальный режим – режим для тех, кто хочет простоты пользования и меньший выбор опций.

Продвинутый режим – для пользователей, которые хотят самого высокого уровня контроля над системой. Несколько опций добавляется в Главное меню при смене режима с нормального на продвинутый. Этот режим – установка по умолчанию, когда Вы в первый раз включаете систему.

Для смены режима:

1. Дважды нажмите МЕНЮ для входа в Главное меню.
2. Нажимайте ПРАВО до выбора закладки установки – SETUP.
3. Нажмите ВНИЗ для выделения режима пользователя на Стартовом меню.
4. Нажмите кнопки курсора ЛЕВО или ПРАВО для изменения режима пользователя (Нормальный, Продвинутый, по умолчанию - Нормальный)

Внимание: Все изменения, сделанные в Продвинутом режиме, останутся в силе после смены режима пользователя на нормальный.

Например, опция меню Выбор Показателей доступна только в Продвинутом режиме. Если Вы вносите изменения в эту опцию в Продвинутом режиме, они сохранятся и отображаются на экране даже после смены режима на Нормальный.

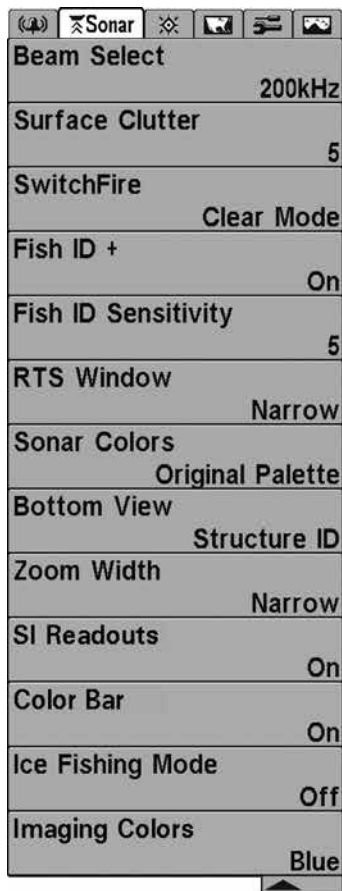

Закладка сонара, нормальный режим.

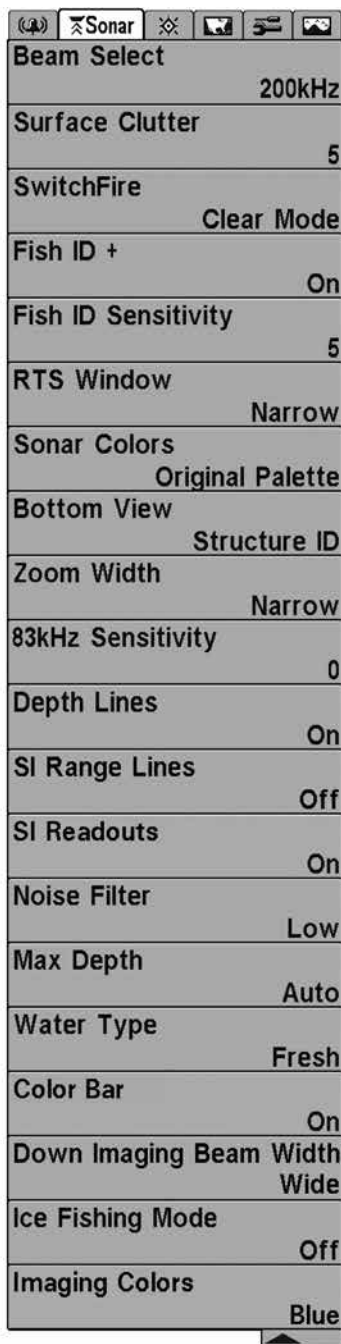

Закладка сонара, продвинутый режим.

Экспресс меню сонара

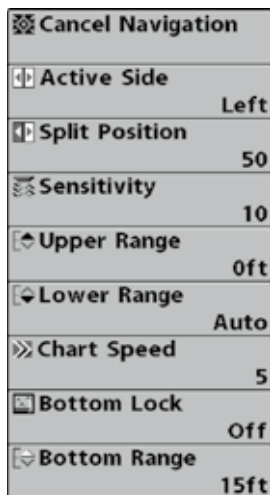

Экспресс меню X-Press™ сонара (только обзоры сонара)

Экспресс меню сонара обеспечивает быстрый доступ к наиболее часто изменяемым настройкам. Для входа в экспресс меню нажмите МЕНЮ находясь в любом сонарном обзоре.

Внимание: опции меню могут быть усложнены или упрощены, в зависимости от режима пользователя, в котором Вы находитесь: нормальный или продвинутый (смотрите Главное меню: режим пользователя).

Внимание: Выбор датчика также влияет на опции меню. (Для большей информации смотрите раздел руководства Закладка меню сонара: подсоединенный датчик).



Отмена навигации (только при навигации)

Установки: нажмите кнопку ПРАВО и следуйте инструкциям на экране.

Отмена навигации отменяет текущий маршрут и выходит из режима навигации. Эта опция меню появляется только при навигации по маршруту. Она не удалит предварительно сохраненный маршрут.

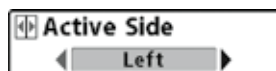

Активная сторона. (только комбинированные обзоры).

Установки: Левая, правая, установка по умолчанию = левая.

Функция Активная сторона позволяет Вам выбрать сторону экрана в комбинированном обзоре. После того, как Вы сделали выбор, Вы можете прилагать установки и кнопочные команды к выбранному Вами обзору. Опция меню Активной стороны становится доступной, когда на экран выведен комбинированный обзор. (Смотрите Обзоры: Комбинированные обзоры.)

- Зеленая стрелка укажет в комбинированном обзоре на активную сторону.
- Когда меню отображается на активной стороне, неактивная сторона будет затемнена.

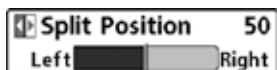

Раздельная позиция. (только комбинированные обзоры).

Установки: Левая, 30, 40, 50, 60, 70, Правая. Установка по умолчанию = различная.

Функция Раздельная позиция устанавливает размер левой стороны комбинированного обзора. Каждый комбинированный обзор может устанавливаться индивидуально. Опция меню Раздельной позиции становится доступной, когда на экран выведен комбинированный обзор. (Смотрите Обзоры: Комбинированные обзоры.)

- Числовой показатель установки означает долю общего экрана в комбинированном обзоре занятую левой стороной в процентах.
- Выбор установки ЛЕВО устанавливает размер левого окна экрана на самый малый показатель.

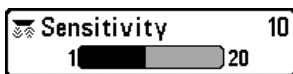

Чувствительность

Установки: низкая = 1, высокая = 20, установка по умолчанию = 10.

Функция Чувствительность – контролирует, насколько много деталей показывается на экране, и подстраивает чувствительность всех частот сонара.

Повышение чувствительности может привести к тому, что дисплей будет перегружен информацией. Это часто случается в мутной или илистой воде. **Пониженная чувствительность** уменьшает хаос на экране, но если чувствительность установлена слишком низкой дисплей может показывать не все возвратные лучи и пропустить рыбу. При работе на чистой воде и больших глубинах повышенная чувствительность показывает больше возвратных лучей, что может быть интересным. Однако, если показатель чувствительности установлен слишком высоким, дисплей может быть слишком замусорен.

Низкая чувствительность

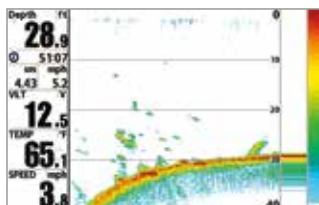

Средняя чувствительность

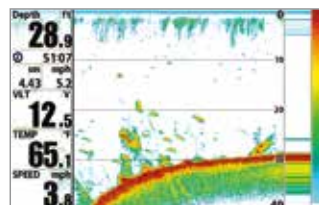

Высокая чувствительность

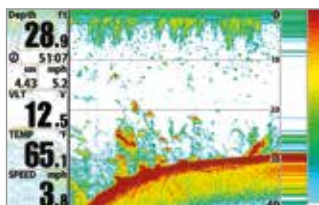

Внимание: Чувствительность является общей настройкой и потому она изменит чувствительность всех частот сонара.



Верхнее поле

(Продвинутый режим: только обзоры сонарный, Раздельный сонарный, Круговой флешерный, Большие цифры, комбинированный сонар / боковой,

нижний / боковой / сонарный, раздельный сонарный). Установки: 0-497м, установка по умолчанию = 0

Верхнее поле устанавливает самый мелкий уровень глубины, который будет показываться на обзорах сонарный, раздельный сонарный, активная сонарная сторона. Обычно используется с нижним полем.

Например: если Вы интересуетесь полем между 6 и 18 м, Вы должны установить верхнее поле на 6 м. Сонарный обзор в этом случае покажет территорию в 12 м между 6 и 18 м, не покажет поверхность дна (предполагая, что дно находится глубже, чем 18 м). Наиболее детализирована будет глубина 6 – 18 м.

Внимание: Самая минимальная дистанция между верхним и нижним полем – 3 м, вне зависимости от ручной установки.

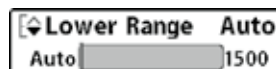

Нижнее поле

Установки: АВТО - 500м, по умолчанию = Авто

Нижнее поле определяет самую большую глубину, которая будет показана на дисплее.

Авто: нижнее поле будет изменяться автоматически, следуя за контуром дна. Авто – установка по умолчанию.

Ручная – Вы можете установить нижнее поле вручную, заставив систему смотреть на конкретный участок глубины. Знак «M» будет показан в нижнем правом углу экрана для индикации ручного режима. Для просмотра определенной глубины устанавливайте верхнее и нижнее поля вместе, особенно когда ищите рыбу или донную структуру.

Например: если Вы рыбачите на глубине 20 м, а заинтересованы только в 10 м (от поверхности), Вы должны установить нижнее поле на 10м. Дисплей покажет поле от 0 до 10 м, и такая установка позволит Вам видеть больше деталей на заданной глубине, чем если бы Вы смотрели на всю глубину до дна.

Внимание: минимальная разница в 3 метра будет установлен даже если Вы вручную введете меньший показатель.



Скорость карты

Установки: 1-10, где 1=медленно, 10=быстро, по умолчанию=5

Функция **Скорость Карты** изменяет скорость, с которой сонарная информация проходит по экрану, и соответственно детализацию карты. Более быстрая скорость показывает больше информации и предпочитается большинством рыбаков, тем не менее, сонарная информация быстро проходит через дисплей. Более медленная скорость сохраняет информацию на дисплее дольше, позволяя видеть всю территорию, но детали дна и рыбы становятся сжатыми и бывают трудноразличимыми. Изменяйте скорость прокрутки карты по своему предпочтению. Вне зависимости от установок Окно RTS обновляет показания с максимальной скоростью, возможной при заданной глубине.



Донный замок. (только обзор сонарного зума)

Установки: выключено - Off, включено - On; умолчание = выключено - Off

Донный замок изменяет режим зуммированного вида в обзоре зуммированного сонара. Донный замок постоянно рисует дно в постоянной точке дисплея несмотря на изменения глубины. Это делает донный контур плоским, но эффективно показывает рыбу на дне или около него.



Поле дна. (только обзор зуммированного сонара, при включенном донном замке). Установки: от 3 до 20 meters, умолчание = 5 м.

Поле дна позволяет Вам контролировать высоту водяного столба, измеряемого ото дна, показанного на обзоре зуммированного сонара. Выберите маленькое значение для обзора низколежащих донных структур или деталей на дне. Выберите большее значение для больших по размеру структур в более глубокой воде.

Внимание: Возможно установить поле дна больше, чем глубина воды. В этом случае Вы сможете увидеть поверхность в виде волнистой ленты, отражающей изменения глубины.

Флешерное X-Press™ Menu

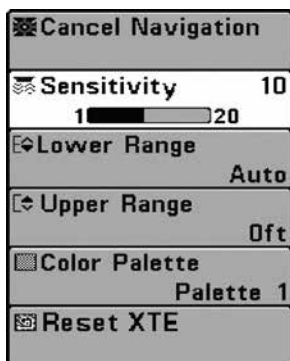

Флешерное X-Press™ Menu. (только обзор Круговой Флешерный).

Экспресс X-Press™ меню флешера обеспечивает быстрый доступ к чаще всего используемым настройкам. Нажмите кнопку МЕНЮ один раз, находясь в Круговом флешерном обзоре для входа в экспресс X-Press меню флешера.

Внимание: опции меню могут варьироваться в зависимости от системных установок, таких как текущий режим навигации.

Внимание: опции меню могут быть различны, в зависимости от режима пользователя, в котором Вы находитесь: нормальный или продвинутый (смотрите Главное меню: режим пользователя).

Внимание: для активации режима Ice Fishing (Подледная ловля) смотрите Закладки Сонарного меню и раздел Обзоры: Круговой флешерный обзор.



Отмена навигации. (только при навигации)

Установки: нажмите кнопку курсора ПРАВО и следуйте инструкциям на экране.

Отмена навигации отменяет текущий маршрут и выходит из режима навигации. Эта опция меню появляется только при навигации по маршруту. Она не удалит предварительно сохраненный маршрут.

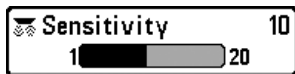

Чувствительность

Установки: низкая = 1, высокая = 20, установка по умолчанию = 10.

Функция Чувствительность – контролирует, насколько много деталей показывается на экране, и подстраивает чувствительность всех частот сонара.

Повышение чувствительности может привести к тому, что дисплей будет перегружен информацией. Это часто случается в мутной или илистой воде. **Пониженная чувствительность** уменьшает хаос на экране, но если чувствительность установлена слишком низкой дисплей может показывать не все возвратные лучи и пропустить рыбу. При работе на чистой воде и больших глубинах повышенная чувствительность показывает больше возвратных лучей, что может быть интересным. Однако, если показатель чувствительности установлен слишком высоким, дисплей может быть слишком замусорен.



Верхнее поле

(Продвинутый режим: только обзоры сонарный, Раздельный сонарный, Круговой флешерный, Большие цифры, комбинированный сонар / боковой,

нижний / боковой / сонарный, раздельный сонарный). Установки: 0-497м, установка по умолчанию = 0

Верхнее поле устанавливает самый мелкий уровень глубины, который будет показываться на обзорах сонарный, раздельный сонарный, активная сонарная сторона. Обычно используется с нижним полем.

Например: если Вы интересуетесь полем между 6 и 18 м, Вы должны установить верхнее поле на 6 м. Сонарный обзор в этом случае покажет территорию в 12 м между 6 и 18 м, не покажет поверхность дна (предполагая, что дно находится глубже, чем 18 м). Наиболее детализирована будет глубина 6 – 18 м.

Внимание: Самая минимальная дистанция между верхним и нижним полем – 3 м, вне зависимости от ручной установки.

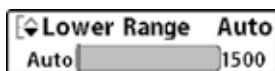

Нижнее поле

Установки: АВТО - 500м, по умолчанию = Авто

Нижнее поле определяет самую большую глубину, которая будет показана на дисплее.

Авто: нижнее поле будет изменяться автоматически, следуя за контуром дна. Авто – установка по умолчанию.

Ручная – Вы можете установить нижнее поле вручную, заставив систему смотреть на конкретный участок глубины. Знак «М» будет показан в нижнем правом углу экрана для индикации ручного режима. Для просмотра определенной глубины устанавливайте верхнее и нижнее поля вместе, особенно когда ищите рыбу или донную структуру.

Например: если Вы рыбачите на глубине 20 м, а заинтересованы только в 10 м (от поверхности), Вы должны установить нижнее поле на 10м. Дисплей покажет поле от 0 до 10 м, и такая установка позволит Вам видеть больше деталей на заданной глубине, чем если бы Вы смотрели на всю глубину до дна.

Внимание: минимальная разница в 3 метра будет установлен даже если Вы вручную введете меньший показатель.

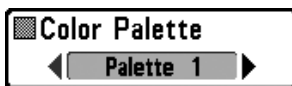

Цветовая палитра (только Круговой флешерный обзор, Режим подледного лова)

Установки: палитра 1; палитра 2; палитра 3; установка по умолчанию = палитра 3.

Цветовая палитра устанавливает цвета, используемые для отображения возвратных лучей сонара в Круговом флешерном обзоре при включенном режиме подледного лова. Активная цветовая палитра показывается в центре Кругового флешерного обзора. Цветовые палитры различают от слабых до сильных возвратных сигналов, которые расположены слева направо на шкале предпросмотра цветов. Смотрите для получения более полной информации раздел данного руководства *Обзоры: Круговой флешерный обзор*.

Выбирайте одну из следующих цветовых палитр:

Палитра 1: зеленый (слабый), желтый (средний), красный (сильный)

Палитра 2: желтый (слабый), зеленый (средний), красный (сильный)

Палитра 3: синий (самый слабый), зеленый (слабый), светло-зеленый (от слабого к среднему), желтый (средний), оранжевый (относительно сильный), красный (сильный).

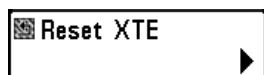

Переустановка XTE (cross track error). (только при навигации).

Установки: нажмите кнопку ПРАВО и следуйте инструкциям на экране.

Переустановка XTE возможна во время навигации. При выборе этой функции ошибочный курс (XTE) будет пересчитан ОТ ТЕКУЩЕГО ПОЛОЖЕНИЯ ЛОДКИ к расположению следующего пункта назначения маршрута.

Например: в случае, если Вы отклонились от маршрута для того, чтобы обойти остров, выберите *Переустановку XTE* для обновления расчета пути от текущего положения лодки, а не от предыдущего пункта назначения.

X-Press меню обзора создания копий экрана (snapshot) и видеозаписи



X-Press меню обзора создания фотокопий экрана (snapshot) и видеозаписи. (только обзор фотокопии и видеозаписи).

Экспресс меню обзора создания фотокопий экрана (snapshot) и видеозаписи обеспечивает доступ к настройкам фотокопий экрана и функциям видеозаписи показаний сонара. Нажмите кнопку МЕНЮ один раз находясь в обзоре создания фотокопий экрана (snapshot) и видеозаписи для входа экспресс меню этого обзора.

Внимание: для получения большей информации смотрите *Обзоры: обзор создания фотокопий экрана (snapshot) и видеозаписи*.



Отмена навигации. (только при навигации)

Установки: нажмите кнопку ПРАВО и следуйте инструкциям.

Отмена навигации отменяет текущий маршрут и выводит из режима навигации. Эта опция меню появляется только при навигации по маршруту. Она не удалит предварительно сохраненный маршрут.

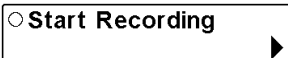

Начало записи. (с дополнительной картой памяти SD, обзор фото и видео только).

Установки: нажмите кнопку курсора ПРАВО для активации.

Функция **Начало записи** позволяет Вам начать запись сонара в обзоре фото и видео. Опция меню возможна только когда Вы вставили карточку Micro SD и вы находитесь в режиме фото и видео записи.



Остановка записи. (только с дополнительной картой SD).

Установки: нажмите кнопку курсора ПРАВО для активации.

Функция **Остановка записи** позволяет Вам остановить запись сонара. Опция меню возможна только когда Вы вставили карточку SD и контрольная панель активно записывает.



Удаление кадра экрана. (с дополнительной картой SD, обзор фото и видео только).

Установки: нажмите кнопку курсора ПРАВО и следуйте инструкциям.

Функция **Удаление кадра** позволяет Вам удалить кадр экрана из обзора фото и печати. Эта опция меню доступна только, когда у вас вставлена карточка SD, Вы находитесь в режиме фото и видео записи и Вы выбрали иконку кадра.



Удалить все кадры. (с дополнительной картой SD, обзор фото и видео только).

Установки: нажмите кнопку курсора ПРАВО и следуйте инструкциям.

Функция **Удаление всех кадров** позволяет Вам удалить все кадры экрана из обзора фото и видео. Эта опция меню доступна только когда у вас вставлена карточка SD и Вы находитесь в режиме фото и видео записи.



Удаление видеозаписи. (с дополнительной картой SD, обзор фото и видео только).

Установки: нажмите кнопку курсора ПРАВО и следуйте инструкциям.

Функция **Удаление записи** позволяет Вам удалить одну запись из обзора фото и печати. Эта опция меню доступна только когда у вас вставлена карточка SD, Вы находитесь в режиме фото и видео и вы выбрали файл для удаления.

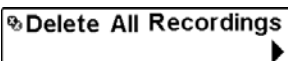

Удалить все записи. (с дополнительной картой SD, обзор фото и видео только).

Установки: нажмите кнопку курсора ПРАВО и следуйте инструкциям на экране.

Функция **Удаление всех записей** позволяет Вам удалить все записи из обзора фото и видео. Эта опция меню доступна только когда у вас вставлена карточка SD и Вы находитесь в режиме фото и видео записи.

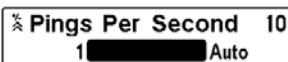

Сигналы в секунду

(с дополнительной картой SD, обзор фото и видео только)

Установки: 1-10, Auto, умолчание= Auto

Функция **Сигналы в секунду** – функция, которая позволяет вам установить количество сигналов в секунду во время записи активного сонара.

Внимание: Функция *сигналы в секунду* доступна только с карточкой SD, когда Вы находитесь в режиме фото и видео записи, и Вы делаете запись (не воспроизводите запись).

Авто - установка по умолчанию, она автоматически выбирает лучшее количество сигналов для записи. Если память на карточке лимитирована, Вы можете уменьшить количество кадров в секунду ручной установкой функции, но такая запись уловит меньше информации. Для лучших показателей оставьте функцию на Авто.



Скорость воспроизведения. (с дополнительной картой SD, обзор фото и видео только).

Установки: запись-Record, перемотка 1-Rewind 1, пермотка 2-Rewind 2, медленное воспроизведение назад-Slow Play Reverse, пауза-Pause, медленное воспроизведение-Slow Play, нормальное воспроизведение-Normal Play, быстрая перемотка 1-Fast Forward 1, быстрая перемотка 2-Fast Forward 2, стоп-Stop

Функция **Скорость воспроизведения** позволяет специфицировать скорость воспроизведения записи сонара в обзоре фото и видео. Эта опция меню доступна только при наличии карточки в гнезде, во время воспроизведения записи.

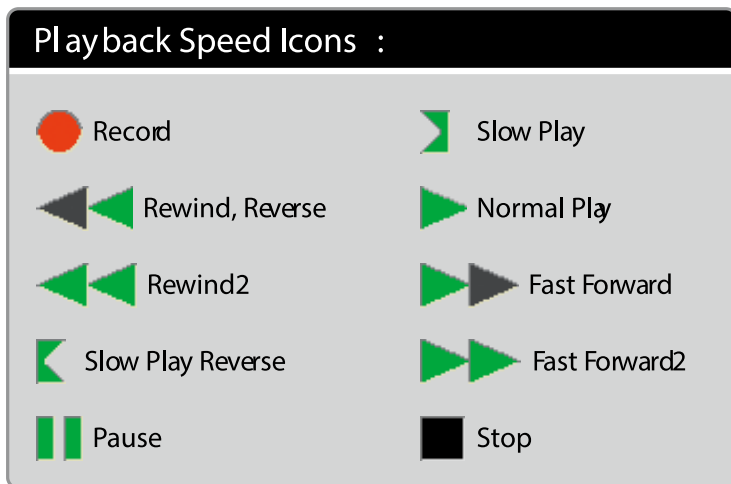

Внимание: Вы также можете поменять скорость воспроизведения в обзоре фото и видео с помощью кнопок курсора ЛЕВО и ПРАВО. Этими же кнопками Вы можете перепрыгнуть на начало или конец записи.

Внимание: Скорость карты сонара возрастает при прокрутке вперед. Это может понизить качество воспроизведения, так как при большой скорости не все сонарные сигналы могут быть обработаны системой.

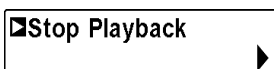

Остановка воспроизведения. (с дополнительной картой SD только).
Установки: нажмите кнопку курсора ПРАВО и следуйте инструкциям.

Эта функция позволяет остановить воспроизведение записи сонара из любого обзора. Эта опция меню доступна, только если Вы имеете карточку SD в гнезде и воспроизводите запись.

Внимание: Во время воспроизведения количество оставшегося времени и памяти отражается в статусной таблице. Смотрите Обзоры: обзор фото и видео.

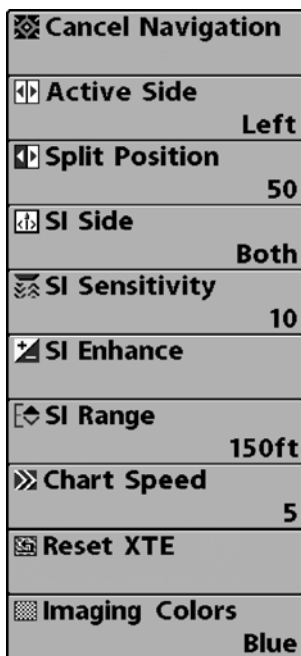

Side Imaging X-Press Меню. (только Side обзоры Imaging)

Side Imaging X-Press Экспресс Меню обеспечивает быстрый доступ к наиболее часто изменяемым настройкам. Для входа в экспресс меню Side Imaging нажмите кнопку МЕНЮ один раз, находясь в любом обзоре Side Imaging.

Внимание: опции меню могут быть различны, в зависимости от режима пользователя, в котором Вы находитесь: нормальный или продвинутый (смотрите Главное меню: режим пользователя).

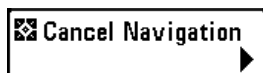

Отмена навигации. (только при навигации).

Установки: нажмите кнопку ПРАВО и следуйте инструкциям на экране.

Отмена навигации отменяет текущий маршрут и выводит из режима навигации. Эта опция меню появляется только при навигации по маршруту. Она не удалит предварительно сохраненный маршрут.

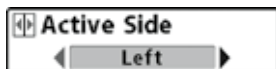

Активная сторона. (только комбинированные обзоры).

Установки: Левая, правая, установка по умолчанию = левая.

Функция Активная сторона позволяет Вам выбрать сторону экрана в комбинированном обзоре. После того, как Вы сделали выбор, Вы можете прилагать установки и кнопочные команды к выбранному Вами обзору. Опция меню Активной стороны становится доступной, когда на экран выведен комбинированный обзор. (Смотрите Обзоры: Комбинированные обзоры.)

- Зеленая стрелка укажет в комбинированном обзоре на активную сторону.
- Когда меню отображается на активной стороне, неактивная сторона будет затемнена.



Раздельная позиция. (только комбинированные обзоры).

Установки: Левая, 30, 40, 50, 60, 70, Правая. Установка по умолчанию = различная.

Функция Раздельная позиция устанавливает размер левой стороны комбинированного обзора. Каждый комбинированный обзор может устанавливаться индивидуально. Опция меню Раздельной позиции становится доступной, когда на экран выведен комбинированный обзор. (Смотрите Обзоры: Комбинированные обзоры.)

- Числовой показатель установки означает долю общего экрана в комбинированном обзоре занятую левой стороной в процентах.
- Выбор установки ЛЕВО устанавливает размер левого окна экрана на самый малый показатель.

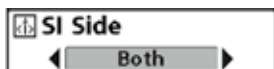

Сторона SI (Side Imaging).

Установки: левая, обе, правая; умолчание = обе.

Функция Сторона SI устанавливает, какой из лучей датчика Side Imaging будет показываться на дисплее.



Чувствительность SI (Side Imaging). Установки: 1-20, где 1=низкая, 20=высокая; установка по умолчанию=10.

Эта функция контролирует уровень детализации показаний экрана.

Увеличьте чувствительность для получения более слабых возвратных лучей, что необходимо в чистой воде и на больших глубинах. Установка высокой чувствительности показывает больше возвратных лучей от небольших косяков малька и водорослей. Но если чувствительность установлена на слишком большой показатель, то экран может быть слишком забит ненужными показаниями.

Уменьшите чувствительность для уменьшения помех на экране. Это необходимо в мутной и илистой воде. Но, необходимо помнить, что слишком низкая установка может помешать различить рыбу.

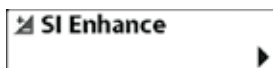

Увеличение SI (Side Imaging). Установки: нажмите контрольную кнопку курсора ПРАВО.

Эта функция позволяет настроить обзор боковых лучей Side Imaging в четырех категориях: чувствительность, контраст, резкость и контурный режим.

Вне зависимости от того, ищете ли Вы по информации Side Imaging рыбу или следите за контуром дна, наиболее эффективные установки будут зависеть от ситуации. Экран обновится сразу после внесения изменений в настройки. Функция также может использоваться в режиме Просмотра Записей (Смотрите Обзор создания копии экрана и записи).

Подменю увеличения Side Imaging

• **Чувствительность** - контролирует уровень детализации показаний экрана.

При работе в чистой воде и на большой глубине повышенная чувствительность показывает более слабые возвратные лучи. Уменьшите чувствительность для уменьшения помех на экране. Это необходимо в мутной и илистой воде. (1 до 20, где низкая = 1, высокая = 20, установка по умолчанию = 10)

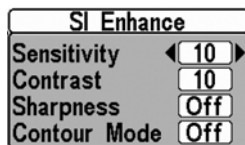

Внимание: чувствительность может быть подстроена из диалогового окна Увеличение SI или из Side Imaging X-Press Меню. Чувствительность Side Imaging размещена здесь для возможности одновременного изменения Side Imaging вместе с другими установками. Смотрите Side Imaging Экспресс X-Press Меню: Чувствительность SI для получения большей информации.

• **Контраст** – разделяет светлые и темные детали на экране обеспечивая лучшую различаемость. (1-20, умолчание=10)

• **Резкость** – фильтрует обзор и увеличивает резкость границ информации Side Imaging. (выключено (OFF), низкий (L), средний (M), высокий (H), умолчание = отключен)

• **Контурный режим** – контролирует, как водная колонна показана в обзорах Side Imaging. На нормальном экране с выключенным контурным режимом водная колонна оказывается в обзоре. Расположение цели на дисплее основано на наклонном поле цели.

Когда контурный режим включен дно рисуется на постоянном месте на дисплее, вне зависимости от глубины. Боковые лучи Side Imaging разделяются вертикальной линией. Водная колонна не показывается на обзоре, что позволяет показать цели на линейном горизонтальном расстоянии. Определение цели облегчается, когда водная колонна убрана с экрана. (выключен, включен; умолчание=выключен)

Внимание: если контурный режим включен вместе с Линиями поля SI, линии останутся на экране, но индивидуальные номера поля показываться не будут. (Смотрите Закладки сонарного меню: Линии поля SI).

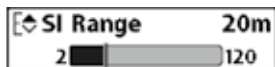

Поле SI (Side Imaging). Установки: Авто, от 7 до 360 футов, от 2 до 120м (только международные модели), установка по умолчанию=150 футов или 50м.

Эта функция устанавливает самое глубокое поле, которое будет отражаться на экране в обзорах Side Imaging. Поле устанавливается вручную.

Выберите малый показатель для фокусирования на меньшей водной колонне для более детализированного просмотра. Выберите больший показатель для того чтобы посмотреть глубже в воду и иметь общее представление.

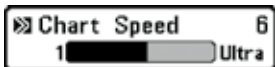

Скорость карты. Установки: 1-9, где 1=медленно, 9=самая быстрая, Ультра = самая быстрая, установка по умолчанию=5.

Эта функция изменяет скорость, с которой сонарная информация проходит по экрану, и соответственно изменяет детализацию карты. Более высокая скорость показывает больше информации в Side Imaging и предпочитается большинством рыбаков, тем не менее, сонарная информация быстро проходит через дисплей. Более медленная скорость сохраняет информацию на дисплее дольше, позволяя видеть всю территорию.



Переустановка XTE (cross track error). (только при навигации).

Установки: нажмите контрольную кнопку курсора ПРАВО для активации.

Переустановка XTE возможна во время навигации. При выборе этой функции ошибочный курс (XTE) будет пересчитан ОТ ТЕКУЩЕГО ПОЛОЖЕНИЯ ЛОДКИ к расположению следующего пункта назначения маршрута.

Например: в случае, если Вы отклонились от маршрута для того, чтобы обойти остров, выберите Переустановку XTE для обновления расчета пути от текущего положения лодки, а не от предыдущего пункта назначения.



Цвета изображения.

Установки: голубой, янтарный 1, янтарный 2, коричневый, зеленый, обратный, серый, зеленый/красный; установка по умолчанию=Янтарный 1.

Функция Цвета изображения позволяет выбрать цветовую гамму, которую Вы бы хотели иметь для использования на экране Side Imaging. Эта функция изменяет и цветовую палитру, используемую в обзоре Down Imaging.

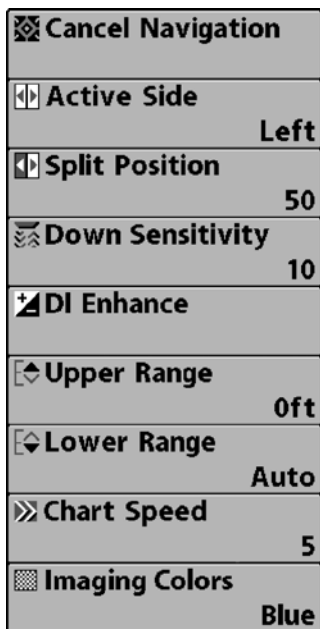

Down Imaging Экспресс X-Press Меню. (только обзоры Down Imaging). Экспресс меню Down Imaging обеспечивает быстрый доступ к чаще всего используемым настройкам. Нажмите МЕНЮ один раз, находясь в обзорах Down Imaging, для входа в экспресс меню Down Imaging.

Внимание: опции меню могут быть изменены, в зависимости от режима пользователя, в котором Вы находитесь: нормальный или продвинутый (смотрите Главное меню: режим пользователя).



Отмена навигации. (только при навигации).

Установки: нажмите кнопку ПРАВО и следуйте инструкциям на экране.

Отмена навигации отменяет текущий маршрут и выводит из режима навигации. Эта опция меню появляется только при навигации по маршруту. Она не удалит предварительно сохраненный маршрут.

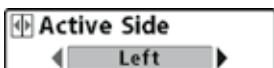

Активная сторона. (только комбинированные обзоры).

Установки: Левая, правая, установка по умолчанию = левая.

Функция Активная сторона позволяет Вам выбрать сторону экрана в комбинированном обзоре. После того, как Вы сделали выбор, Вы можете прилагать установки и кнопочные команды к выбранному Вами обзору. Опция меню Активной стороны становится доступной, когда на экран выведен комбинированный обзор. (Смотрите Обзоры: Комбинированные обзоры.)

- Зеленая стрелка укажет в комбинированном обзоре на активную сторону.
- Когда меню отображается на активной стороне, неактивная сторона будет затемнена.

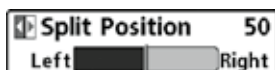

Раздельная позиция. (только комбинированные обзоры).

Установки: Левая, 30, 40, 50, 60, 70, Правая. Установка по умолчанию = различная.

Функция Раздельная позиция устанавливает размер левой стороны комбинированного обзора. Каждый комбинированный обзор может устанавливаться индивидуально. Опция меню Раздельной позиции становится доступной, когда на экран выведен комбинированный обзор. (Смотрите Обзоры: Комбинированные обзоры.)

- Числовой показатель установки означает долю общего экрана в комбинированном обзоре занятую левой стороной в процентах.
- Выбор установки ЛЕВО устанавливает размер левого окна экрана на самый малый показатель.



Чувствительность изображения. Установки: Auto, от 1 до 20, где низкая = 1, высокая = 20; Умолчание = 10

Чувствительность изображения контролирует детализированность изображения, показанного на дисплее в обзорах Down Imaging.

Увеличьте чувствительность для усиления слабых сигналов, что может быть необходимо в очень чистой воде и при больших глубинах. Повышение чувствительности показывает больше возвратных лучей от маленькой рыбы и от помех на воде; поэтому дисплей может быть забит ненужной информацией.

Пониженная чувствительность уменьшает хаос на экране, что иногда свойственно темной илистой воде. Если чувствительность установлена слишком низкой дисплей может показывать не все возвратные лучи и пропустить рыбу.

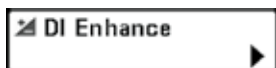

Увеличение DI (Down Imaging). Установки: нажмите контрольную кнопку курсора ПРАВО.

Эта функция позволяет настроить обзор боковых лучей Side Imaging в четырех категориях: чувствительность, контраст, резкость и контурный режим.

Вне зависимости от того, ищете ли Вы по информации Down Imaging рыбу или следите за контуром дна, наиболее эффективные установки будут зависеть от ситуации. Экран обновится сразу после внесения изменений в настройки. Функция также может использоваться в режиме Просмотра Записей (Смотрите Обзор создания копии экрана и записи).

Подменю увеличения Side Imaging

• **Чувствительность** - контролирует уровень детализации показаний экрана.

При работе в чистой воде и на большой глубине повышенная чувствительность показывает более слабые возвратные лучи. Уменьшите чувствительность для уменьшения помех на экране. Это необходимо в мутной илистой воде. (1 до 20, где низкая = 1, высокая = 20, установка по умолчанию = 10)

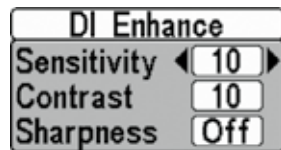

Внимание: чувствительность может быть подстроена из диалогового окна Увеличение DI или из Down Imaging X-Press Меню. Чувствительность Down Imaging размещена здесь для возможности одновременного изменения Down Imaging вместе с другими установками. Смотрите Down Imaging Экспресс X-Press Меню: Чувствительность DI для получения большей информации.

- **Контраст** – разделяет светлые и темные детали на экране обеспечивая лучшую различаемость. (1-20, умолчание=10)
- **Резкость** – фильтрует обзор и увеличивает резкость границ информации Side Imaging. (выключено (OFF), низкий (L), средний (M), высокий (H), умолчание = отключен)
- **Контурный режим** – контролирует, как водная колонна показана в обзорах Down Imaging. На нормальном экране с выключенным контурным режимом водная колонна оказывается в обзоре. Расположение цели на дисплее основано на наклонном поле цели.

Когда контурный режим включен дно рисуется на постоянном месте на дисплее, вне зависимости от глубины. Боковые лучи Down Imaging разделяются вертикальной линией. Водная колонна не показывается на обзоре, что позволяет показать цели на линейном горизонтальном расстоянии. Определение цели облегчается, когда водная колонна убрана с экрана. (выключен, включен; умолчание=выключен)

Внимание: если контурный режим включен вместе с Линиями поля DI, линии останутся на экране, но индивидуальные номера поля показываться не будут. (Смотрите Закладки сонарного меню: Линии поля DI).



Верхнее поле. (Продвинутый режим пользователя, только обзоры Down Imaging).

Установки: Авто, от 0 до 1490 футов, от 0 до 497м (только международные модели), установка по умолчанию=0 футов или 0м.

Верхнее поле устанавливает самый мелкий уровень глубины, который будет показываться на обзорах Down Imaging™. Верхнее поле часто используется с нижним полем.

Например: если Вы интересуетесь полем между 6 и 18 м, Вы должны установить верхнее поле на 6 м а нижнее на 18. Сонарный обзор в этом случае покажет территорию в 12 м между 6 и 18 м, не покажет поверхность дна (предполагая, что дно находится глубже, чем 18 м). Наиболее детализирована будет глубина 6 – 18 м.

Внимание: Самая минимальная дистанция между верхним и нижним полем – 3 м, вне зависимости от ручной установки.



Нижнее поле. Установки: Авто до 1500 футов, Auto до 500 м (только международные модели); Умолчание = Auto.

Нижнее поле определяет самую большую глубину, которая будет показана на дисплее.

Авто: нижнее поле будет изменяться автоматически, следуя за контуром дна. Авто – установка по умолчанию.

Ручная – Вы можете установить нижнее поле вручную, заставив систему смотреть на конкретный участок глубины. Символ «М» будет показан в нижнем правом углу экрана для индикации ручного режима. Для просмотра определенной глубины устанавливайте верхнее и нижнее поля вместе, особенно когда ищите рыбу или донную структуру.

Например, если Вы рыбачите на глубине 20 м, а заинтересованы только в 10 м (от поверхности), Вы должны установить нижнее поле на 10м. Дисплей покажет поле от 0 до 10 м, и такая установка позволит Вам видеть больше деталей на заданной глубине, чем если бы Вы смотрели на всю глубину до дна.

Внимание: минимальная разница в 3 метра будет установлена, даже если Вы вручную введете меньший показатель.

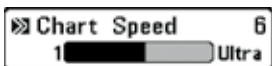

Скорость карты. Установки: 1-9, где 1 = медленно, 9 = быстрая прокрутка, Ультра = самая быстрая; Установка по умолчанию = 5

Скорость карты изменяет скорость, с которой сонарная информация проходит по экрану, и, соответственно, детализацию карты.

Более быстрая скорость показывает больше информации и предпочитается большинством рыбаков, тем не менее, сонарная информация быстро проходит через дисплей. **Более медленная скорость** сохраняет информацию на дисплее дольше, позволяя видеть всю территорию, но детали дна и рыбы становятся сжатыми и бывают трудно различимыми.



Цветовая гамма. Установки: Голубая, Янтарная 1, Янтарная 2, Коричневая, Зеленая, Обратная, Серая, Зеленая/Красная; Умолчание = Янтарная 1.

Цветовая гамма позволяет выбрать цвета, которые Вы хотите видеть на экране Down Imaging. Эта функция изменяет и цветовую палитру, используемую в обзоре Down Imaging.

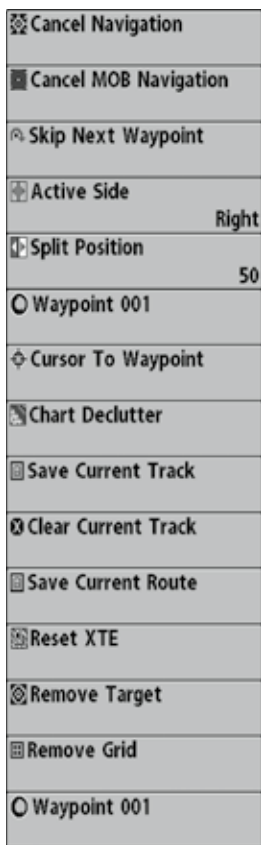

Экспресс X-Press™ меню навигации.

Экспресс X-Press™ меню навигации обеспечивает быстрый доступ к наиболее часто меняющимся настройкам. Нажмите МЕНЮ один раз, находясь в обзорах Птичий глаз, Картовый или Картовый комбинированный для входа в экспресс меню навигации.

Внимание: опции меню зависят от установок системы, таких как навигация в данный момент.

Внимание: опции меню могут быть изменены, в зависимости от режима пользователя, в котором Вы находитесь: нормальный или продвинутый (смотрите для получения детальной информации Главное меню: режим пользователя).

Внимание: Для просмотра Экспресс меню навигации в комбинированном обзоре смените установку активного окна на ту сторону, которую Вы хотите подстроить.

Для получения более расширенной информации смотрите ВВЕДЕНИЕ В НАВИГАЦИЮ и Руководство по систематизации пунктов назначения Humminbird®.



Отмена навигации
(только во время навигации)

Установки: нажмите кнопку курсора ПРАВО и следуйте инструкциям на экране.

Функция **Отмена навигации** отменяет текущий маршрут и выводит из режима Навигации. Эта опция меню появляется только во время навигации. Это действие не удалит предварительно сохраненный маршрут.

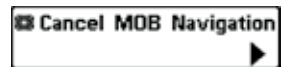

Отмена навигации «Человек за бортом». (только при активированном режиме навигации «Человек за бортом»).

Функция **Отмена навигации «Человек за бортом»** отменяет пункт назначения «Человек за бортом» и выводит из соответствующего режима навигации. Эта опция меню появляется только тогда, когда Вы находитесь в режиме навигации «Человек за бортом».

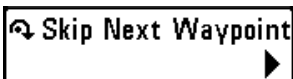

Пропуск следующего пункта назначения. (только во время навигации). **Установки:** нажмите кнопку курсора ПРАВО и следуйте инструкциям на экране.

Функция **Пропуск следующего пункта** удаляет следующий пункт из маршрута. Эта опция меню появляется только во время навигации.

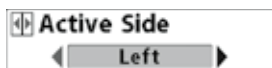

Активная сторона. (только комбинированные обзоры).

Установки: Левая, правая, установка по умолчанию = левая.

Функция Активная сторона позволяет Вам выбрать сторону экрана в комбинированном обзоре. После того, как Вы сделали выбор, Вы можете прилагать установки и кнопочные команды к выбранному Вами обзору. Опция меню Активной стороны становится доступной, когда на экран выведен комбинированный обзор. (Смотрите Обзоры: Комбинированные обзоры.)

- Зеленая стрелка укажет в комбинированном обзоре на активную сторону.
- Когда меню отображается на активной стороне, неактивная сторона будет затемнена.



Раздельная позиция. (только комбинированные обзоры).

Установки: Левая, 30, 40, 50, 60, 70, Правая. Установка по умолчанию = различная в зависимости от модели.

Функция Раздельная позиция устанавливает размер левой стороны комбинированного обзора. Каждый комбинированный обзор может устанавливаться индивидуально. Опция меню Раздельной позиции становится доступной, когда на экран выведен комбинированный обзор. (Смотрите Обзоры: Комбинированные обзоры.)

- Числовой показатель установки означает долю общего экрана в комбинированном обзоре занятую левой стороной в процентах.
- Выбор установки ЛЕВО устанавливает размер левого окна экрана на самый малый показатель.

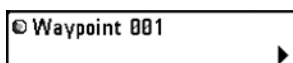

Пункт назначения (Имя). (Только с активным курсором на пункте назначения).

Установки: редактирование (EDIT), удаление (DELETE), цель (TARGET), сетка (GRID).

Пункт назначения (имя) позволяет Вам видеть подменю пункта назначения для пункта, находящегося под курсором. Используйте контрольные кнопки курсора для продвижения курсора на нужный пункт, и нажмите МЕНЮ, или используйте функцию «Курсор на пункт назначения» для выбора пункта из списка сохраненных.

Внимание: Для получения более расширенной информации смотрите ВВЕДЕНИЕ В НАВИГАЦИЮ и Руководство по систематизации пунктов назначения Humminbird®.

Подменю пункта назначения содержит следующие опции:

Редактирование (EDIT) – позволяет редактировать Название, Позицию (широта \ долгота) и выбрать иконку, которая будет представлять пункт в обзорах карт и комбинированных.

Удалить (DELETE) - позволяет удалить пункт из списка сохраненных.

Цель (TARGET) – позволяет наложить цель на пункт, выбранный из списка сохраненных.

Сетка (GRID) – позволяет наложить троллинговую сетку на пункт, выбранный из списка сохраненных.

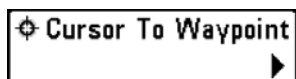

Курсор на пункт назначения. (только картовый или картовый комбинированный обзор).

Установки: нажмите кнопку курсора ПРАВО и следуйте инструкциям.

Функция Курсор на пункт назначения – позволяет Вам быстро передвинуть курсор на один из сохраненных пунктов, так, что Вы сможете обнаружить его и отредактировать. Эта опция экспресс меню появляется, только если Вы имеете сохраненные пункты назначения.

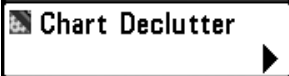

Расчистка карты. Установки: нажмите кнопку курсора ПРАВО и следуйте инструкциям на экране.

Функция **Расчистка карты** удаляет все слои карты кроме внешних береговых линий, пунктов назначения, маршрутов и курсов. Карта остается расчищенной 10 секунд, а затем вновь возвращается в свой первоначальный облик. Для обновления карты и возвращения к исходному виду быстрее чем через 10 секунд нажмите кнопки зуммирования + /-.

Внимание: для получения большей информации смотрите раздел данной инструкции Закладки Картового Меню: *Уровень Детализации Карты.*



Сохранение текущего курса. Установки: нажмите кнопку курсора ПРАВО и следуйте инструкциям на экране.

Функция **Сохранение текущего курса** позволяет Вам сохранить текущий курс, отображенный на экране. После сохранения курса, начинается новый курс с текущего положения лодки. Функция сохранения текущего курса появляется в экспресс меню навигации после остановки навигации.

Внимание: Для сохранения текущего курса необходимо сохранить курс и отредактировать его имя до выключения головной панели из сети.

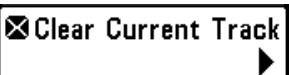

Очистка текущего курса. Установки: нажмите кнопку курсора ПРАВО и следуйте инструкциям.

Функция **Очистка текущего курса** позволяет Вам удалить текущий курс с экрана и начать курс с позиции местонахождения. **Сохранение текущего маршрута. (только в ходе навигации).**

Установки: нажмите кнопку ПРАВО и следуйте инструкциям на экране.

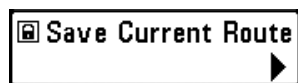

Сохранение текущего маршрута. (только в ходе навигации). Установки: нажмите контрольную кнопку ПРАВО и следуйте инструкциям на экране.

Функция **Сохранение текущего маршрута** позволяет сохранить маршрут, показываемый на экране. Эта опция меню появляется только во время навигации по маршруту.



Переустановка XTE (Cross Track Error – ошибка пересечения курса). (только при навигации). Установки: нажмите кнопку ПРАВО для активации.

Функция **Переустановка XTE** доступна только во время навигации. Когда она выбрана, ошибка пересечения курса будет пересчитана от текущего местоположения лодки до следующего пункта назначения маршрута.

Например: когда Вы отклоняетесь от маршрута с тем, чтобы обойти вокруг острова, выберите Переустановку XTE для обновления подсчета курса эхолота от текущего местоположения лодки, а не от предыдущего пункта назначения в маршруте.



Удаление цели. (только если цель активна). Установки: нажмите кнопку курсора ПРАВО для активации.

Функция **Удаление цели** удаляет пункт цели с экрана. Эта опция меню появляется только если цель была ранее наложена на пункт назначения.

Внимание: смотрите раздел данного руководства Введение в навигацию: добавление пункта цели или троллинговой сетки для получения большей информации.



Удаление сетки. (только если сетка активна).
Установки: нажмите кнопку курсора ПРАВО для активации.

Функция **Удаление сетки** – удаляет сетку пункта назначений с экрана. Эта опция меню появляется, только если сетка была уже наложена на пункт.

Внимание: смотрите раздел инструкции Введение в навигацию: добавление пункта цели или троллинговой сетки для получения большей информации.

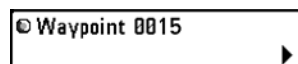

Пункт назначения (Имя). (Последние сохраненные пункты назначения).
Установки: редактирование (EDIT), удаление (DELETE), направление (GO TO), цель (TARGET), сетка (GRID).

Функция **Пункт назначения (имя)** позволяет Вам видеть подмену пунктов назначения для последних сохраненных пунктов. Вы должны нажать MARK хотя бы 1 раз после того, как включили Вашу систему, для того, чтобы эта опция меню появилась.

Внимание: смотрите Введение в навигацию и Рководство Humminbird® по организации пунктов назначения для подробной информации о пунктах назначения

Подменю пункта назначения содержит следующие опции:

Редактирование (EDIT) – позволяет редактировать выбранный пункт назначения. Смотрите Введение в навигацию и Гид Hummingbird® по организации пунктов назначения для подробной информации о пунктах назначения.

Удалить (DELETE) - позволяет удалить пункт из списка сохраненных.

Направление (GO TO) – позволяет выбрать пункт и начать навигацию к этому пункту.

Цель (TARGET) – позволяет наложить цель на пункт, выбранный из списка сохраненных.

Сетка (GRID) – позволяет наложить троллинговую сетку на пункт, выбранный из списка сохраненных пунктов назначения.

Закладки меню тревожных сигналов

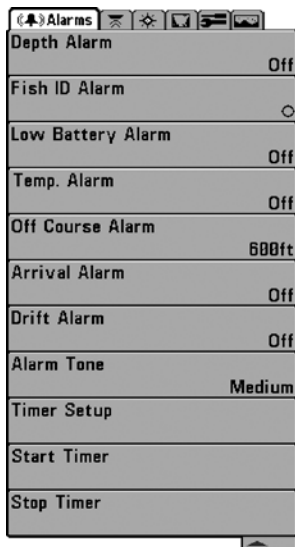

Закладки меню тревожных сигналов

Из любого обзора дважды нажмите МЕНЮ для входа в главное меню. Тревожные сигналы будут выбором по умолчанию.

Внимание: когда зазвучит тревожный сигнал, Вы сможете выключить его нажатием любой кнопки. Сигнал прекратится и не начнется вновь, пока не обнаружится новая причина для сигнала.

Внимание: опции меню могут быть изменены, в зависимости от режима пользователя, в котором Вы находитесь: нормальный или продвинутый (смотрите Главное меню: режим пользователя).

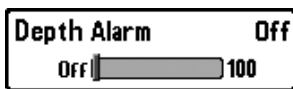

Тревожный сигнал глубины.

Установки: выключено-Off, 0.5 до 30 м; умолчание= выключено-Off.

Тревожный сигнал глубины звучит, когда глубина становится равной или меньшей, чем показатель, установленный в меню.



Тревожный сигнал идентификации рыбы

Установки: выключено-Off, вся-All, большая/средняя-Large/Medium, большая-Large; умолчание = выключено-Off.

Тревожный сигнал идентификации рыбы звучит в случае обнаружения системой рыбы установленного размера. Срабатывает только если включена функция идентификации рыбы Fish ID+.

Например: если Вы установили тревожный сигнал только на большую рыбу, он зазвучит при обнаружении большой рыбы.

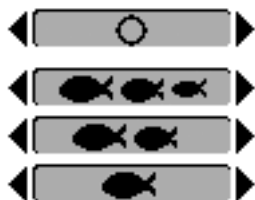

Выключено

Все

Большая / Средняя

Большая

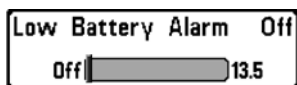

Тревожный сигнал низкого заряда батареи

Установки: выключено-Off, 8.5V - 13.5V; умолчание = выключено-Off.

Тревожный сигнал низкого заряда батареи звучит, когда заряд батареи равен или ниже установленного показателя. Сигнал звучит только при низком заряде батареи, которая питает систему. Нижний уровень заряда батареи должен быть установлен, чтобы предупредить Вас о том, что заряд батареи подходит к концу.

Например: если Вы двигаетесь на троллинговом моторе (работающем от батареи) Вам надо установить сигнал на заряд, достаточный, чтобы завести основной бензиновый мотор.

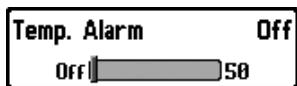

Тревожный сигнал температуры. (с дополнительным датчиком Температура / скорость).

Установки: выключено-Off, 0°-50° Celsius [экспортные модели]; умолчание = выключено-Off.

Тревожный сигнал температуры звучит, когда температура воды, определяемая Вашей системой, достигает установленного показателя. Температура устанавливается по Фаренгейту или Цельсию. В международных моделях – по Цельсию.

Например: если тревожный сигнал установлен на 12° и температура падает с 15° до 12°, сигнал работает. В то же время если температура поднимается с 10° до 12°, то сигнал тоже работает.

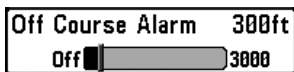

Тревожный сигнал отхода от курса.

Установки: выключено-Off, 10 – 1000м; умолчание = 100 м.

Тревожный сигнал отхода от курса позволяет Вам установить насколько лодка может отходить в сторону от курса во время навигации, до того как сработает тревожный сигнал.

Круг тревожного сигнала прибытия



- Ⓝ Круг тревожного сигнала прибытия
- Ⓞ Пределы отклонения от курса



Тревожный сигнал прибытия.

Установки: выключено-Off, 10 – 1000м; умолчание = 50 м.

Тревожный сигнал прибытия звучит тогда, когда лодка либо достигла установленной дистанции до пункта назначения, либо вошла в круг тревожного сигнала, установленного в меню во время навигации. Эта функция позволяет Вам установить, как близко лодка должна быть к пункту назначения до того, как зазвучит сигнал.

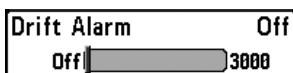

Тревожный сигнал дрейфа. Установки: выключено-Off, 10 – 1000м [экспортные модели]; умолчание = выключено-Off.

Тревожный сигнал дрейфа позволит установить размер периметра вокруг лодки на якорю. Если лодка на якоре выйдет за эту позицию, раздастся сигнал.

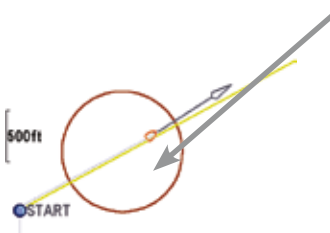

Круг тревожного сигнала дрейфа

Тон тревожного сигнала.

Установки: Высокий, средний, низкий; установка по умолчанию = средний.

Тон тревожного сигнала выбирает высоту звука тревожного сигнала. Небольшой сигнал прозвучит при установке тона тревожного сигнала, поэтому Вы можете выбрать тон, который Вам больше всего понравится.

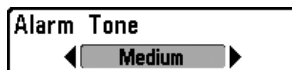

Установка таймера. Установки: Нажмите контрольную кнопку курсора ПРАВО для открытия диалогового окна.

Функция Установка таймера позволяет открыть диалоговое окно для установок таймера. Вы также можете начать обратный отсчет из этого диалогового окна. Когда таймер начал отсчет, часы отсчитываются от времени, установленного в диалоговом окне.

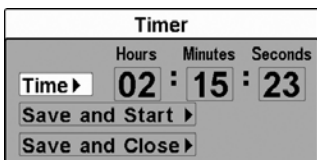

- **Время:** используя контрольные кнопки курсора Вы можете установить часы, минуты и секунды.
- **Сохранить и начать:** для начала отсчета немедленно, выберите СОХРАНИТЬ И НАЧАТЬ и нажмите кнопку курсора ПРАВО.
- **Сохранить и закрыть:** для сохранения установок и начала таймера позже выберите СОХРАНИТЬ И ЗАКРЫТЬ и нажмите кнопку курсора ПРАВО. Также смотрите раздел Старт таймера.
- **Цифровые показатели:** если Вы хотите видеть таймер на экране во время обратного отсчета, смотрите раздел Обзоры: Изменения цифровых показателей.

Start Timer

Старт таймера.

Установки: Нажмите кнопку курсора ПРАВО для старта таймера.

Функция Старт таймера позволяет начать обратный отсчет в диалоговом окне установки таймера. Для внесения изменений в установки таймера смотрите Установка таймера.

Stop Timer

Остановка таймера.

Установки: Нажмите кнопку курсора ПРАВО для остановки таймера.

Функция Остановка таймера позволяет остановить таймер при обратном отсчете.

ЗАКЛАДКИ МЕНЮ СОНАРА

☰ Sonar	☒	☑	☑	☑
Beam Select	200kHz			
Surface Clutter	5			
SwitchFire	Clear Mode			
Fish ID +	On			
Fish ID Sensitivity	5			
RTS Window	Narrow			
Sonar Colors	Original Palette			
Bottom View	Structure ID			
Zoom Width	Narrow			
83kHz Sensitivity	0			
Depth Lines	On			
SI Range Lines	Off			
Noise Filter	Low			
Max Depth	Auto			
Water Type	Fresh			
Down Imaging Beam	Wide			
Ice Fishing Mode	Off			

Дважды нажмите кнопку МЕНЮ для входа в главное меню и нажимайте ПРАВО до появления закладок меню сонара.

Внимание: Опции меню могут изменяться в зависимости от того, в каком режиме пользователя Вы находитесь: нормальном или продвинутом. Смотрите Главное меню: режим пользователя.

Beam Select

Выбор луча.

Установки: 200/83 kHz, 200 kHz, 83 kHz, умолчание = 200/83 kHz.

Функция Выбор луча устанавливает какой из возвратных лучей от датчика будет отображаться на экране.

- При установке **200/83 kHz** возвратные сигналы от обоих лучей смешиваются, начиная сначала с **83kHz** и затем перекрывая его узким лучом **200kHz**. Более темные возвратные лучи от **200kHz** отличаются от более бледных сигналов широких лучей **83kHz**. Раздельный сонарный обзор продолжает отражать сигналы от каждого луча в их соответствующих окнах. Смешанная информация показывается в Сонарном и Сонарном Зумированном обзорах. Окно RTS в сонарном обзоре покажет только возвратные сигналы от узкого луча **200kHz**.
- При установке на **200kHz** показываются только возвратные сигналы узкого луча **200kHz** в обзорах Сонарном, Сонарном Зумированном, Большие цифры и Круговом флешерном. Раздельный сонарный обзор продолжает отражать сигналы от каждого луча в их соответствующих окнах. Окно RTS в сонарном обзоре покажет только возвратные сигналы от узкого луча **200kHz**.
- При установке на **83kHz** показываются только возвратные сигналы широкого луча **83kHz** в обзорах Сонарном, Сонарном Зумированном, Большие цифры и Круговом флешерном. Раздельный сонарный обзор продолжает отражать сигналы от каждого луча в их соответствующих окнах. Окно RTS в сонарном обзоре покажет только возвратные сигналы от широкого луча **83kHz**.



Помехи поверхности. Установки: низкие-Low = 1 до высоких-High = 10; умолчание = 5.

Функция Поверхностные помехи регулирует фильтр поверхностных помех от водорослей и аэрации. Чем ниже установки, тем меньше помех будет на дисплее.

Расчистка помех поверхности

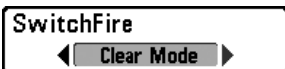
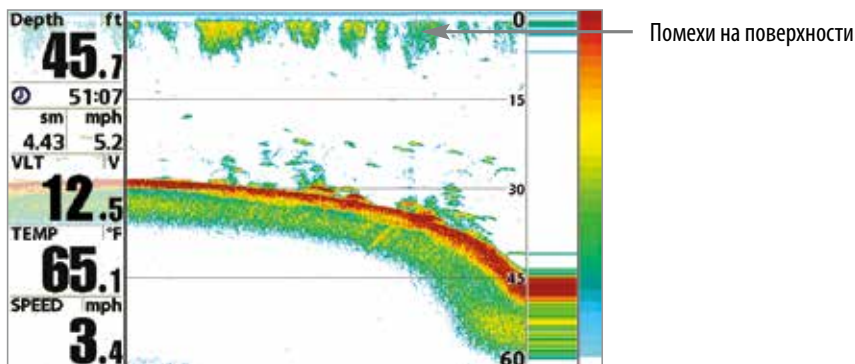

SwitchFire™. Установки: максимум- Max Mode, прозрачный -Clear Mode; умолчание = прозрачный Clear Mode

SwitchFire™ контролирует то, как возвратные сигналы сонара отображаются на экране в обзорах Сонара. Выберите Max Mode, чтобы видеть всю информацию на дисплее. Когда установлен режим Max Mode Вы увидите максимум сонарной информации из луча датчика, то есть будет показано больше рыбы и движения джиггов. Выберите Clear Mode, чтобы видеть меньше помех и большего размера рыбу. Когда выбран режим Clear Mode помехи фильтруются и возвратные сигналы лучше обрабатываются, показывая более детализированную информацию о предметах внутри луча, их расположении. Другими словами, большая арка на дисплее означает большую рыбу.



Идентификация рыбы Fish ID+™. Установки: выключено-Off, включено- On; умолчание= включено

Идентификация рыбы **Fish ID+™** использует совершенную систему обработки сигнала для преобразования отраженных сигналов сонара в символы рыбы. Когда рыба зафиксирована, иконка рыбы с указанием глубины появляется на экране. Три разных размерных иконки представляют разные размеры рыбы. Цели, замеченные узким лучом 200кГц, отображаются как оранжевые цели, а цели, замеченные широким лучом 83 кГц - как синие символы.

Узкий луч. Оранжевые символы рыб.



Широкий луч. Синие символы рыб.



Когда функция Fish ID+ выключена, система показывает только отражения сонара. Обычно эти отражения показываются на дисплее арками, которые индицируют потенциальные цели. Из-за угла датчика, дистанция до рыбы понижается, когда рыба движется в луче, а затем повышается при продолжении движения, образуя арку. Как это происходит показано на рисунке. Скорость лодки, скорость карты и позиция рыбы внутри сонарного луча влияют на величину арки.

Конус датчика и рыбная арка

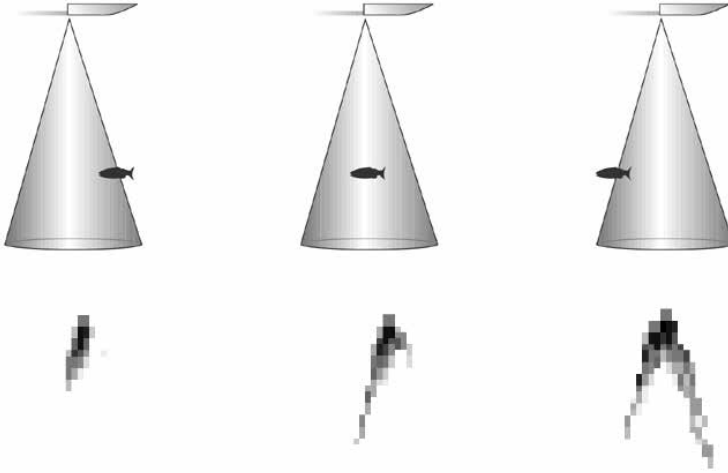

Чувствительность идентификации рыбы.

Установки: низкие-Low = 1 до высоких- High = 10; умолчание = 5.

Функция Чувствительность идентификации рыбы устанавливает порог алгоритма обнаружения Fish ID+™. Выбор больших значений позволяет более слабым отражениям быть обнаруженными и показанными как рыба. Это полезно для обнаружения меньших по размеру рыб или наживки. Выбор меньших значений обнаружит меньше рыбы, но она будет крупнее. Чувствительность Fish ID+™ действует в соединении с Fish ID+™. Fish ID+™ должна быть включена для того, чтобы система могла распознать возвратные сигналы как рыбу.

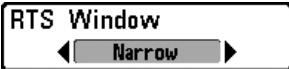

Окно Сонара Реального времени (RTS™).

Установки: широкое-Wide, узкое-Narrow, выключено-Off; умолчание = узкое-Narrow.

Окно Сонара Реального времени (RTS™) может быть установлено как широкое или узкое. Также Вы можете отключить это окно в сонарном обзоре. Это окно обновляется очень быстро, показывая только отражения, которые находятся в луче датчика. Смотрите Что Вы видите на дисплее сонара для подробной информации.

Окно RTS Window (широкое)

Окно RTS Window (узкое)

Окно RTS Window (выключено)

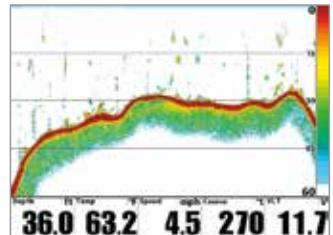
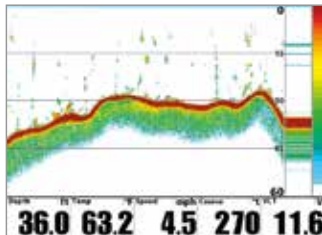
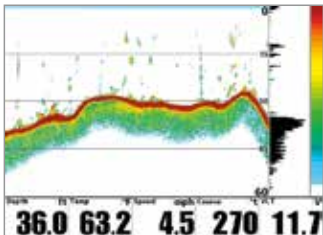

Внимание: Широкое окно реального времени Wide RTS Window™ не использует шкалу серого цвета.



Цвета сонара. (Обзоры сонарный, Сонарный зуммированный, Круговой флешерный, Большие цифры и Сонарный комбинированный).

Установки: серый - Gray, зеленый - Green, обратный -Inverse, оригинальная гамма - Original Palette, гамма 1 -Palette 1, гамма 2 -Palette 2, гамма 3 -Palette 3; умолчание = оригинальная гамма - Original Palette.

Функция **Цвета сонара** позволяют выбрать, какую цветовую гамму вы хотели бы видеть на экране. Гамма, выбранная Вами, будет приложена к обзорам сонарный, Сонарный зуммированный, Круговой флешерный, Большие цифры и Сонарный комбинированный.

- **Gray:** от светло-серого (слабый) до черного (сильный)
- **Green:** от темно-зеленого (слабый) до светло зеленого (сильный)
- **Inverse:** черного (слабый) до белого (сильный)
- **Original Palette:** от небесного (слабый) до красного (сильный)
- **Palette 1:** от голубого (слабый), пурпурный (средний) до желтого (сильный)
- **Palette 2:** от голубого (слабый), зеленый (средний) до желтого (сильный)
- **Palette 3:** голубого (слабый) до красного (сильный)

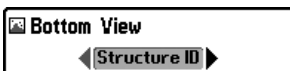

Донный вид.

Установки: Structure ID, WhiteLine; умолчание = Structure ID.

Функция **Донный вид** выбирает метод отражения дна и структуры на дисплее.

- **Structure ID**® представляет слабые возвратные сигналы в синем цвете и сильные возвратные сигналы в красном цвете. Если Вы поменяете цветовую палитру сонара, то Structure ID® будет отражать самые сильные сигналы в соответствии с выбранной палитрой.
- **WhiteLine**™ выделяет самые сильные сигналы белым цветом и отличительной внешней линией. Преимущество данной функции в четком определении дна на дисплее.

Смотрите: Что Вы видите на сонарном дисплее: Цвета сонара и Отображение дна для большей информации.

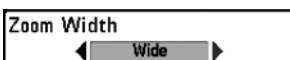

Ширина зуммирования.

Установки: узкое - Narrow, среднее - Medium, широкое - Wide; умолчание = широкое - Wide.

Функция **Ширина зуммирования** регулирует ширину окна зуммирования в обзоре сонарного зума.



Чувствительность 83 кГц. (продвинутый режим пользователя).

Установки: -10 to +10, умолчание = 0.

Функция **Чувствительность 83 кГц** – изменяет чувствительность луча 83 кГц. Увеличение чувствительности 83 кГц покажет на дисплее дополнительные слабые сигналы. А понижение чувствительности 83 кГц – покажет меньше слабых сигналов. Функция **Чувствительность 83 кГц** особенно важна для настройки чувствительности возвратных сигналов сонара 83kHz в Раздельном сонарном обзоре 200\83 kHz. Чувствительность луча 83 kHz может быть подстроена без влияния на чувствительность возвратных лучей 200 kHz, показываемых в сонарном окне 200 kHz.

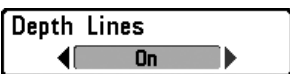

Линии глубины. (продвинутый режим пользователя).

Установки: выключено - Off, включено - On; умолчание = On.

Линии глубины делят дисплей на четыре равные секции, разделенные тремя горизонтальными линиями глубины. Глубина каждой линии показана на шкале глубины. Вы можете включить и выключить линии глубины.

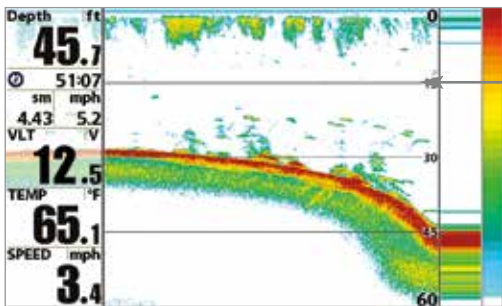

Линии глубины

SI Range Lines

Off

Линии поля Side Imaging®. (продвинутый режим пользователя, только обзоры Side Imaging®).

Установки: выключено OFF, включено On, умолчание = Включено.

Линии поля Side Imaging разделяют каждую сторону поля луча на четыре равные части на экране. Линии поля Side Imaging могут быть использованы для понимания расположения объектов на экране. Вы можете включить функцию и сделать линии видимыми или отключить их и сделать невидимыми.

Внимание: цифры поля приблизительны и не могут использоваться для измерений.

Внимание: если одновременно включены Линии поля SI и Контурный режим, линии поля останутся на экране, но индивидуальные цифры будут невидимы. Смотрите Экспресс меню Side Imaging: Увеличение SI.

Линии поля Side Imaging (с выключенным Контурным режимом)

Линии поля Side Imaging (с включенным Контурным режимом)

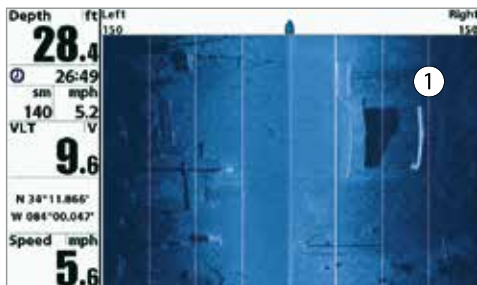
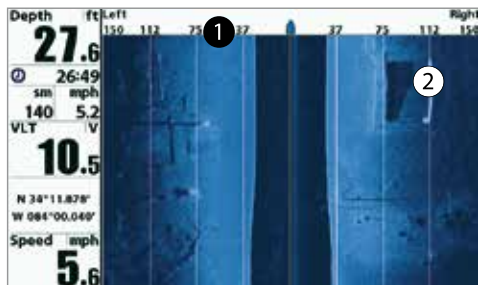

1 Номера поля

2 Линии поля SI

1 Линии поля SI

Внимание: Иллюстрации данной инструкции по применению прибора могут слегка отличаться от того, что Вы видите на экране Вашей рыбопоисковой системы Humminbird®, но обзор работает таким же образом.

SI Readouts

On

Показатели SI (Side Imaging). (только обзор Side Imaging).

Установки: выключено (OFF), включено (On), Установка по умолчанию = Включено (on).

Функция Показатели SI позволяют отображать на экране или убрать с него окна цифровых показателей в обзоре Side Imaging. Когда функция Показатели SI установлена на ВЫКЛЮЧЕНО, температура и глубина продолжают отображаться на экране.

Внимание: для получения более подробной информации смотрите разделы инструкции Закладка Установочного Меню: Выбор показателей.

Функция Показатели SI включена

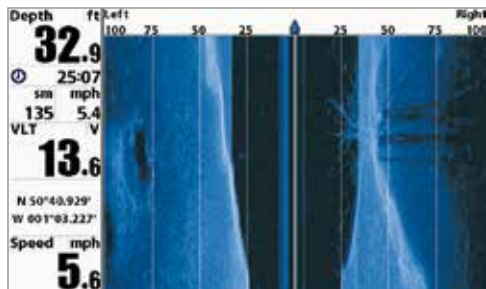

Функция Показатели SI выключена

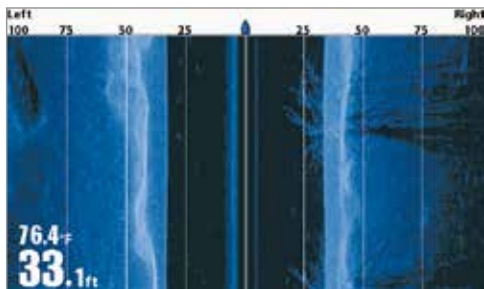

Noise Filter



Шумовой фильтр. (продвинутый режим пользователя).

Установки: выключено -Off, низкий уровень - Low,

средний - Medium, высокий 1 - High 1, высокий 2- High 2, высокий 3 - High 3; умолчание = низкий -Low.

Эта функция регулирует шумовой фильтр сонара для ограничения помех на дисплее от таких источников, как лодочный двигатель, турбулентция, другие сонарные приборы. Выключение фильтра убирает любую фильтрацию. Низкая, средняя, высокая 1, 2, 3 – прогрессивные фильтры отражений сонара. Высокая 1, 2, 3 полезны при шуме троллингового мотора, но в некоторых ситуациях глубокой воды высокий уровень фильтрации может помешать системе обнаружить дно.

Max Depth

Auto

Auto 1500

Максимальная глубина. (продвинутый режим пользователя).

Установки: Auto до 500 m; умолчание = Auto.

Функция **Максимальная глубина** контролирует глубину операции. Когда функция установлена на АВТО, система обнаруживает дно как нужно (в пределах ёмкости системы). Когда функция установлена на максимальную глубину, система не будет просматривать воду ниже установленного лимита, поэтому больше деталей будет показано на дисплее.

Внимание: Если дно водоема располагается глубже установленной максимальной глубинной отметки, цифровой показатель глубины будет мигать, что означает, что Ваша рыбопоисковая система не может определить дно.

Функция **Максимальная глубина** контролирует показатели нижнего луча. Поле Side Imaging контролирует показатели боковых лучей и нижнего луча одновременно. Если Поле SI установлено на более глубокий показатель чем максимальный глубинный показатель, Ваша рыбопоисковая система моделей вернётся к установкам поля SI. Например: если Вы установите максимальную глубину на 50 футов, а затем установите поле SI на 150 футов, Ваша система будет отражать показание дна с глубины 150 футов. Для получения более подробной информации смотрите разделы инструкции Экспресс X-press меню Side Imaging: Поле SI.

Water Type



Тип воды. (продвинутый режим пользователя).

Установки: пресная -Fresh, соленая (мелкая) - Salt (shallow), соленая (глубокая) - Salt (deep); умолчание = Fresh (пресная).

Эта функция настраивает Вашу систему для работы в соленой или пресной воде. В соленой воде Вы можете так же выбрать глубокую воду и мелководье. Меня типа воды доступно только если режим пользователя установлен на Продвинутый (смотрите Главное меню: Режим пользователя).

Внимание: устанавливайте тип воды внимательно, особенно в соленой воде, это влияет на аккуратность показателей глубины. В соленой воде то, что считается большой рыбой, может быть в 2-10 раз больше, чем большая рыба в пресной воде (зависит от типа рыбы, которую Вы хотите поймать). Исходя из этой разницы, опция соленой воды дает размеры рыбы большие, по сравнению с пресной водой.

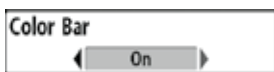

Цветовая шкала. Установки: выключено - Off, включено - On, Установка по умолчанию = On

Функция Цветовая шкала позволяет Вам отображать или убирать цветовую шкалу, показываемую на полном экране сонарного обзора.



Ширина луча Down Imaging®. (продвинутый режим пользователя, только обзоры Down Imaging®). Установки: узкий, средний, широкий; умолчание=широкий.

Эта функция контролирует ширину луча (от стороны до стороны) для обзора Down Imaging® и устанавливает количество информации, отражаемой на экране. Для того, чтобы видеть только то, что под Вашей лодкой – выберите узкий. Средний дает больше информации, а широкий – максимум, что может показать луч Down Imaging™.



Режим подледного лова (Ice Fishing mode). Установки: Выключено – Off, Включено – on, установка по умолчанию = выключено (off).

Режим подледного лова контролирует количество информации, отражаемой в Круговом флешерном обзоре. Когда режим подледного лова выключен, круговой флешерный обзор отображает информацию Окна сонара реального времени (RTS™) в традиционном флешерном формате. При включенном режиме подледного лова, Круговой флешерный обзор отражает информацию во флешерном формате с дополнительными свойствами, включая Зуммирование и Курсор Глубины. Также установки глубины эхолота регулируются автоматически, чтобы приспособиться к условиям подледного лова. Эти установки также приложатся к другим сонарным обзорам до тех пор, пока Вы не выключите режим Подледного лова. Для полной информации смотрите раздел данной инструкции: Обзоры: Круговой флешерный обзор.



Цветовая гамма . Установки: Голубая, Янтарная 1, Янтарная 2, Коричневая, Зеленая, Обратная, Серая, Зеленая/Красная; Умолчание = Янтарная 1.

Цветовая гамма позволяет выбрать цвета, которые Вы хотите видеть на экране Down Imaging. Эта функция изменяет и цветовую палитру, используемую в обзоре Down Imaging.

ЗАКЛАДКИ МЕНЮ НАВИГАЦИИ

Current Track	
Waypoints, Routes, Tracks	
Waypoint Settings	
Saved Tracks Defaults	
Chart Orientation	North-Up
Casting Rings	Off
North Reference	True
Waypoint Proximity Flags	Off
Waypoint Decluttering	Off
Trolling Grid Rotation	0°
Trackpoint Interval	15 seconds
Track Min Distance	50ft
Track Color Range	50ft
Map Datum	WGS 84 (Default)
North Up Indicator	Off
Course Projection Line	Standard
Continuous Navigation Mode	Off
SI Navigation	Off

Закладки меню навигации, продвинутый режим пользователя

Дважды нажмите МЕНЮ для входа в главное меню и нажимайте ПРАВО до появления закладок меню навигации.

Внимание: опции меню могут быть различны, в зависимости от установки системы, таких как – находитесь ли Вы в режиме навигации.

Внимание: Опции меню могут изменяться в зависимости от того, в каком режиме пользователя Вы находитесь: нормальном или продвинутом. Смотрите Главное меню: режим пользователя.

Текущий курс. Установки: сохранить-Save, очистить-Clear, стиль-Appearance, остановка курса – Stop tracking.

Current Track	Save
	Clear
	Appearance
	Stop Tracking

Функция Текущий курс позволяет видеть подменю текущего курса. Смотрите для получения более расширенной информации раздел: Введение в навигацию: Курсы.

Подменю текущего курса содержит следующие опции меню:

SAVE (сохранить) – позволяет сохранить текущий курс.

CLEAR (очистить) – позволяет удалить текущий курс.

APPEARANCE (внешнее отображение) – позволяет поменять стиль и цвет текущего курса (пройденный курс пунктирной линией, прерывистая линия, непрерывная линия или широкая линия, и если это линия – цвет линии или глубину цвета).

• Если Вы выбрали **цвета по глубине**, Вы не можете выбрать один цвет для курса, цветовая гамма представит различные глубины по курсу: от светло-зеленого (самая мелкая) до черного (самая глубокая). Вы можете поменять гамму глубины относительно черного используя Цветовое поле курса (смотрите: Закладки меню навигации: Цветовое поле курса).

• Если Вы выбрали скрытый режим (Hidden), прибор продолжит сохранений пунктов курса, но курс не будет отображаться на обзоре.

Остановка курса очищает текущий курс и прибор не будет сохранять пунктов курса. Для того, чтобы вернуться к сохранению курса выберите Текущий курс – Начать курс.

Внимание: Для сохранения информации глубины с текущим курсом, необходимо сохранить курс и придать ему имя до выключения головной панели из сети.

Waypoints, Routes, Tracks

Пункты назначения, маршруты, курсы.

(Диалоговое окно организации пунктов назначения).

Установки: нажмите контрольную кнопку курсора ПРАВО для открытия диалогового окна.

Функция Пункты назначения, маршруты, курсы позволяет Вам открыть Диалоговое окно организации пунктов назначения. Используйте Диалоговое окно организации пунктов назначения для создания новых пунктов назначения и маршрутов, а также для организации навигационной информации.

Смотрите для получения большего количества информации раздел данного руководства Введение в навигацию и Руководство по организации пунктов назначения Hummingbird®.

Waypoint Settings

Установки пункта назначения.

Установки: нажмите контрольную кнопку курсора ПРАВО для открытия диалогового окна.

Установки пункта назначения позволяет открыть диалоговое окно установок пунктов назначения. Используйте установки диалогового окна для установки иконки категории пункта назначения и иконки для всех новых пунктов назначения. Для получения большей информации смотрите раздел инструкции Введение в навигацию: редактирование Ваших пунктов назначения, маршрутов, курсов и групп и Гид по организации пунктов назначения Hummingbird®.

Диалоговое окно установок пунктов назначения включает следующие опции:

Категория иконок позволяет выбрать категорию иконок для пунктов назначения (все, геометрия, тревожные сигналы, отдых, рыба, окружающая среда). Иконка по умолчанию также изменится в соответствии с выбранной категорией.

Иконка пункта назначения по умолчанию: позволяет Вам выбрать иконку для всех новых пунктов назначения. Для просмотра всех возможных иконок установите категорию иконок на ВСЕ.

Иконка нового пункта назначения: Выберите умолчание, и система автоматически приложит Ваши установки к новым пунктам назначения.

Если Вы выберете **ВЫБОР**, каждый раз при отметке пункта назначения (нажатием кнопки МАРК), Вам будет предлагаться поменять иконку пункта назначения и категорию. Для принятия текущих установок нажмите кнопку МАРК еще раз.

Saved Tracks Defaults

Умолчания сохраненных курсов.

Установки: нажмите контрольную кнопку курсора ПРАВО для открытия диалогового окна.

Функция Умолчания сохраненных курсов позволяет открыть диалоговое окно Умолчаний курса. С помощью этого окна Вы можете установить внешний вид курса для недавно сохраненных курсов.

Диалоговое окно сохраненных курсов включает следующие опции:

Видимость позволяет Вам установить видимость или невидимость новых сохраненных курсов.

Стиль позволяет установить внешний вид и цвет для новых курсов (точечный курс, пунктирная линия, неразрывная линия или широкая линия, и если это линия, то и цвет этой линии, или цвет по глубине).

Если Вы выбрали **Цвет по глубине**, Вы не можете выбрать один цвет для представления курса. Цветовое поле отразит Ваш курс разными цветами, в зависимости от глубины места, по которому курс проходит, от светло-зеленого (самая мелкая) до черного (самая глубокая). Вы можете поменять поле глубины используя функцию Поле цвета курса (смотрите Закладки меню навигации: Поле цвета курса).

Waypoints, Routes, Tracks

Ориентация карты.

Установки: север вверху-North-Up, направление вверху-Heading Up, курс вверху-Course-Up; умолчание = North-Up.

Эта функция позволяет выбрать в картовом и комбинированном обзорах направление НА СЕВЕР, по движению или КУРС ВВЕРХУ. Ориентация карты не работает в обзоре «С высоты птичьего полета» (Смотрите Обзоры: Ориентация обзоров).

Waypoints, Routes, Tracks

Круги заброса. Установки: 0-50 метров, установка по умолчанию = Выключено.

Круги заброса позволяют Вам отображать круги вокруг каждого пункта назначения на картовом обзоре. Эта опция меню устанавливает дистанцию отображения круга заброса вокруг пункта назначения при достижении его Вашей лодкой. Выберите **ВЫКЛЮЧЕНО** для отключения отображения кругов заброса.

Внимание: Круги заброса не прилагаются к разреженным пунктам назначения (смотрите Закладки Меню навигации: Разрежение пунктов назначения).

North Reference

True

Отношение к северу.

Установки: географический-True, магнитный- Magnetic; умолчание = географический - True.

Эта функция позволяет сориентировать лодку на одно из двух направлений: на географический север или на магнитный север.

Waypoint Proximity Flags

Visible

Флажки близости пунктов назначения,

Установки: Невидимые - Hidden, Видимые - Visible, установка по умолчанию = Невидимые - Hidden.

Функция Флажки близости пунктов назначения позволяют Вам отражать или удалять с экрана флажки пункта назначения для десяти ближайших к лодке или активному курсору пунктов. Флажок показывает дистанцию от лодки (или активного курсора) до каждого пункта назначения.

Флажки близости пунктов назначения также зависят от уровня зуммирования и скорости лодки. Флажки отображаются только если поле карты меньше, чем .5см и лодки движется со скоростью меньше 15 м/ч.

Картовый обзор с включенной функцией Флажки пунктов назначения

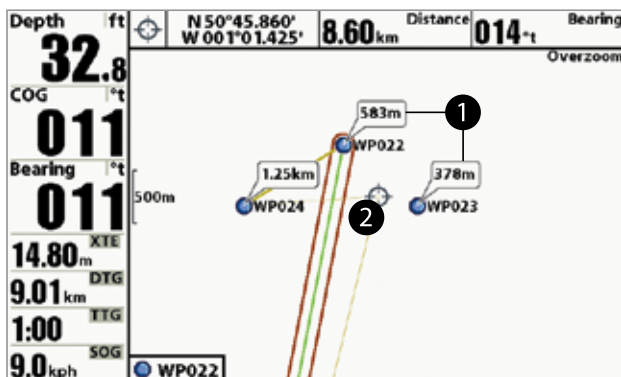

1 Флажки пунктов назначения (ближайших к курсору) Курсор 2

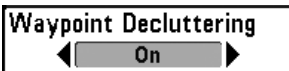

Разрежение пунктов назначения. (продвинутый режим пользователя).
Установки: выключено-Off, включено-On; умолчание = On.

Эта функция позволяет включить или выключить разделение пунктов. Когда два или более пунктов накладываются друг на друга или отображаются слишком близко друг к другу на картовом обзоре, экран автоматически расчищается, сокращая имена пунктов, меняя иконки на маленькие синего цвета. Выберите Выключено - OFF для просмотра пунктов назначения в нормальном размере.

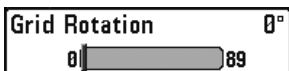

Ротация троллинговой сетки.
Установки: 0° до 89°, умолчание = 0°.

Эта функция позволяет установить ориентацию сетки в градусах, где установка 0° означает стандартное совмещение Север, Юг, Запад, Восток. Смотрите: Введение в навигацию: Добавление цели пункта или троллинговой сетки.

Внимание: функция может отражаться как Ротация сетки или Ротация троллинговой сетки, в зависимости от Вашей модели.



Интервал отметки курса.
Установки: 1 second, 5 seconds, 10 seconds, 15 seconds, 30 seconds, или 60 seconds; умолчание = 1 second.

Эта функция позволяет выбрать временной период между отметками курса. Текущий курс содержит до 20 000 отметок, так что чем больше период между отметками, тем больший курс может быть пройден, но он будет менее детальный. Интервал отметки курса работает вместе с минимальной дистанцией курса. Оба параметра должны быть установлены до добавления в текущий курс. Во время медленного движения или дрейфа установка интервала и минимальной дистанции на минимальные величины увеличит разрешение курса.

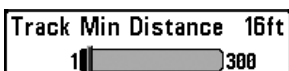

Минимальная дистанция курса. (продвинутый режим пользователя).
Установка: от 1 до 100 m; умолчание = 5 m.

Эта функция позволяет установить минимальную дистанцию путешествия до того как отметка курса добавлена к курсу. Минимальная дистанция курса работает вместе с Интервалом отметки курса. Оба параметра должны быть установлены до добавления в текущий курс. Во время медленного движения или дрейфа установка интервала и минимальной дистанции на минимальные величины увеличит разрешение курса.



Цветовая гамма курса.
Установка: от 20 до 1000 m; умолчание = 20 m.

Эта функция позволяет установить поле глубины, которое будет отражаться черным, самая большая глубина, когда выбрана установка «Цвет По Глубине» как стиль для текущего курса. (Смотрите: Закладки меню навигации: текущий курс)

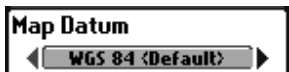

Данные карты. (продвинутый режим пользователя). Установки: различные -Various, умолчание = WGS 84.

Эта функция позволяет поменять координатную систему карты, которую использует прибор, для того, чтобы она соответствовала бумажной карте.



Минимальная дистанция курса. (продвинутый режим пользователя). Установка: от 1 до 100 m; умолчание = 5 m.

Эта функция позволяет установить минимальную дистанцию путешествия до того как отметка курса добавлена к курсу. Минимальная дистанция курса работает вместе с Интервалом отметки курса. Оба параметра должны быть установлены до добавления в текущий курс. Во время медленного движения или дрейфа установка интервала и минимальной дистанции на минимальные величины увеличит разрешение курса.



Цветовая гамма курса.

Установка: от 20 до 1000 м; умолчание = 20 м.

Эта функция позволяет установить поле глубины, которое будет отражаться черным, самая большая глубина, когда выбрана установка «Цвет По Глубине» как стиль для текущего курса. (Смотрите: Закладки меню навигации: текущий курс)

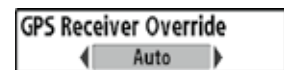

Назначение приемника GPS

(только продвинутый режим пользователя). Установки: внутренний, внешний, авто, установка по умолчанию = авто.

Эта функция позволяет определить, какой GPS приемник использовать, если у Вас на лодке установлено несколько GPS приемников. Приемники GPS могут быть внутренними и внешними. При выборе режима Авто Ваш прибор выберет приемник автоматически.

Внимание: При подключении только одного приемника GPS к Вашей системе режим Авто будет единственной возможной опцией.

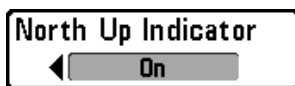

Индикатор СЕВЕР – ВВЕРХ.

Установки: Выключено – ON, Выключено – OFF; установка по умолчанию = Выключено – OFF.

Индикатор Север-ВВЕРХ позволяет отобразить иконку направления Север – ВВЕРХ для отображения направления на географический север. Иконка также показывает ориентацию карты и поменяется вместе со сменой ориентации и источника данных. Для установки ориентации карты смотрите раздел данного руководства Закладка навигационного меню. Также смотрите Обзоры: Ориентация обзоров.



Проекционная линия курса. Установки: невидимая - Hidden, стандартная – standard, единый вектор – Single vector, COG\ SOG; умолчание = стандартная - Standard.

Эта функция позволяет показать или спрятать стрелку, проходящую от носа лодки по текущему курсу, показывающую, куда пойдет лодка, если продолжит нынешний курс.

Вы можете выбрать стиль проекционной линии курса из следующих:

- **Стандартный** – стрелка
- **Единый вектор** – линия
- **COG\ SOG** – линия с отметками через установленный интервал из лодки. Отметки базируются на подсчете скорости.

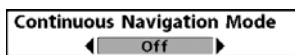

Режим продолжительной навигации.

Установки: выключено-Off, включено- On, умолчание = Off.

Эта функция позволяет осуществлять навигацию и рыбачить вокруг одного места, даже если Вы проходили по нему много раз.

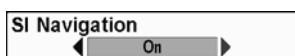

Навигация SI (Side Imaging). (только обзоры Side Imaging®).

Установки: выключено-Off, включено- On, умолчание = Выключено = OFF.

Навигация SI (Side Imaging) контролирует, как иконка лодки показана на обзорах Side Imaging. Если режим Навигация SI (Side Imaging) включен, иконка лодки означает направление, которого должна придерживаться лодка для достижения следующего пункта назначения. Цвет иконки сменится на оранжевый.

Если режим Навигация SI (Side Imaging) выключен, иконка лодки не меняется, но в то же время Вы можете отмечать пункты назначения и начинать навигацию из обзора Side Imaging®. Смотрите: Обзор Side Imaging® и Введение в навигацию для получения большей информации.

ЗАКЛАДКИ КАРТОВОГО МЕНЮ

Chart	
Lat/Lon Grid	Hidden
Nav aids on Bird's Eye View	Visible
Chart Select	Auto
Set Simulation Position	
Set Map Offset	
Clear Map Offset	
Shaded Depth	5ft
Chart Detail Level	All
Map Borders	MMC/SD Only
Spot Soundings	Hidden
Auto Zoom	Off
Auto Range	Off
Vessel Offset	Off
Offset Speed	5mph
Contour Lines	Visible
Depth Colors	Shaded
Depth Highlight	Off
Depth Highlight Range	5ft
Water Level Offset	0
Shallow Water Highlight	0
Lake List	



Нажмите МЕНЮ дважды для входа в главное меню, затем нажимайте контрольную кнопку курсора ПРАВО пока не выберите закладки картового меню.

Внимание: Опции меню могут изменяться в зависимости от того, в каком режиме пользователя Вы находитесь: нормальном или продвинутом. Смотрите Главное меню: режим пользователя.

Внимание: При инсталляции карты с дополнительно приобретенной карты SD закладка картового меню сменится и будет соответствовать активной карте. Для того, чтобы выбрать карты вручную, смотрите ВЫБОР КАРТЫ и ДОБАВЛЕНИЕ КАРТ В ВАШУ СИСТЕМУ.

Сетка широты и долготы.

Установки: невидимая- Hidden, видимая-Visible; умолчание = Hidden.

Эта функция позволяет показывать или скрывать сетку линий широты и долготы.

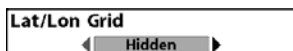

Береговые знаки в обзоре Птичий Глаз.

Установки: невидимая- Hidden, видимая-Visible; умолчание = Visible.

Эта функция позволяет показывать или прятать навигационные подсказки в обзоре Птичий Глаз, такие как маяки и буи.



Внимание: Вы увидите гораздо большее количество навигационной помощи с дополнительно приобретаемой картой SD.

Выбор карты. Установки: различные; умолчание = Auto.

Эта функция позволяет выбрать какую карту использовать, если Вы имеете встроенные в систему карты и карты на карточке. Если установлено АВТО, система выберет карту автоматически. Выберите ПРАВО, для использования карточки, вставленной в правый слот, или ЛЕВО, для использования карточки левого слота.

Внимание: Карточка памяти SD требует отдельного приобретения. Для информации посетите наш сайт humminbird.com или звоните в наш Центр покупательского спроса 1-800-633-1468.



Установка позиции тренажера. (продвинутый режим пользователя).
Установки: Нажмите ПРАВО и следуйте инструкциям на экране.

Эта функция позволяет установить позицию лодки, использованную в тренажере. Нажмите любую контрольную кнопку курсора для активации курсора и передвиньте его на координаты, где Вы хотите начать тренировку. Затем подтвердите позицию, используя установки меню «Установки Тренажера».

Внимание: Курсор должен быть активен для работы этой функции. Если курсор не был активен перед этой процедурой, появится предупреждающая надпись. Выйдите из меню и попробуйте ещё раз.

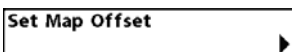

Установка офсета (смещения) карты. (продвинутый режим пользователя). Установки: Нажмите кнопку курсора ПРАВО и следуйте инструкциям на экране.

Эта функция позволяет поменять офсет карты, используемый Вашей системой. Нажмите любую контрольную кнопку курсора для активации курсора и передвиньте его на координаты, где офсет карты будет наложен. Затем подтвердите позицию, используя установки меню «Установки офсета карты».

Офсет карты будет наложен на все карты, а не только на карту, которую Вы используете в данный момент. Очистите офсет при переходе на другую карту.

Внимание: Курсор должен быть активен для работы этой функции. Если курсор не был активен перед этой процедурой, появится предупреждающая надпись. Выйдите из меню и попробуйте ещё раз.

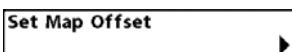

Очистка офсета (смещения) карты. (продвинутый режим пользователя). Установки: следуйте инструкциям на экране для активации функции.

Эта функция позволяет очистить офсет карты. Соответствующая опция меню появляется, если офсет карты активен.

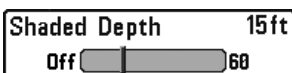

Глубина тени. Установки: выключено-Off, от 1 to 60 m, умолчание = 5 m.

Эта функция позволяет изменять глубину, использованную для тени на картовых обзорах.

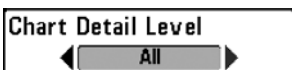

Уровень детализации карты. Установки: основной-Basic, навигационный-Navigation, подводный-Underwater, все-All, пользовательский-Custom; умолчание = All.

Эта функция позволяет выбрать, насколько детализирована должна быть карта в навигационных обзорах.

Внимание: некоторые детали карты возможны только с карточкой памяти SD.

Basic – показывает территории земли, порты, заграждения и запретные территории.

Navigation – показывает средства обеспечения судовождения, береговые знаки, паромные пути, навигационные маршруты в дополнение к основной информации.

Underwater – показывает глубинные контуры, рыболовные территории, подводные впадины, приливы, течения в дополнение к основной и навигационной информации.

All – показывает дороги, здания, железнодорожные пути, другие условные знаки в дополнении к основной, навигационной и подводной информации.

Custom – (продвинутый режим пользователя) позволяет отражать или скрывать слои на Обзорах навигации. Доступные слои включают Судходные каналы, Границы, Запрещенные территории, Береговую линию, Мосты и т.д.

Для настройки слоев карты:

1. Выберите слой детализации карты из Закладок картового меню. Нажмите ПРАВО и выберите Пользовательский (Custom). Этот выбор добавит меню Пользовательских слоев карты в Картовое меню.
2. Нажмите ВНИЗ для выбора Пользовательских слоев карты и нажмите ПРАВО для входа в подменю.
3. Контрольными кнопками курсора выберите слой и включите его на видимость или невидимость. Все изменения будут произведены немедленно.

Границы карты, показанные с опционально приобретаемой картографией Navionics, с картовыми слоями, настроенными по желанию пользователя

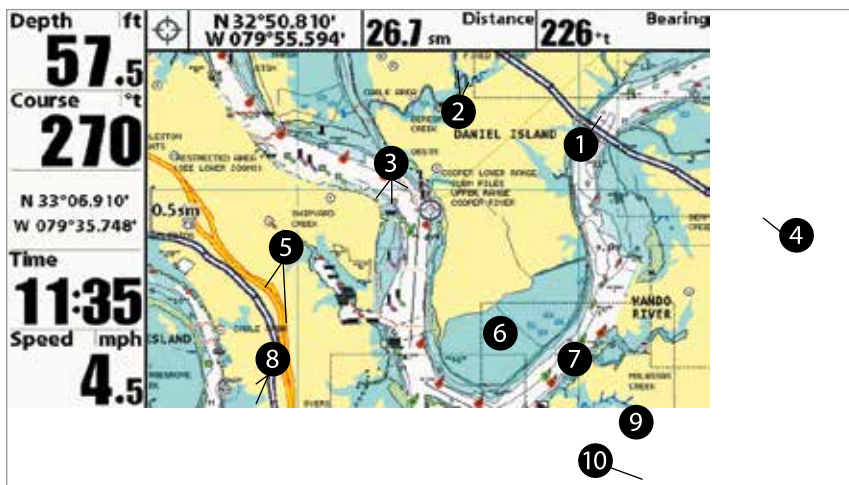

- | | | | |
|---|--|---|----|
| 1 | Границы карты | Запрещенные территории (пунктирные красные линии) карты | 6 |
| 2 | Другие точки интереса (POI) | Береговая линия | 7 |
| 3 | Водные знаки | Мост (волнистые красные линии) | 8 |
| 4 | Навигационные каналы (тонкие, темно-синие линии) | Высыхающие линии | 9 |
| 5 | Дороги | Отдельная опасность: лодочные мостки | 10 |

Map Borders

◀ MMC/SD Only ▶

Границы карты.

Установки: невидимый-Hidden, только MMC/SD, все видимые-All Visible; умолчание = только MMC/SD.

Эта функция позволяет показывать или убирать границы карты. Точечная линия границы карты показывает территорию, которая изображена на другой карте.

Spot Soundings

◀ Hidden ▶

Точки замера глубины.

Установки: невидимые-Hidden, видимые-Visible; умолчание = Hidden.

Эта функция позволяет показать или убрать точки замера глубины, которые показывают глубинные измерения, обозначенные на карте.

Внимание: точки замера глубины доступны для просмотра только с карточкой SD.

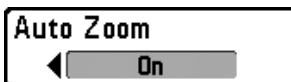

Авто зуммирование.

Установки: Включено – ON, Выключено – Off; установка по умолчанию = Выключено – Off.

Автоматическое зуммирование устанавливает картовый обзор на автоматическое увеличение изображения в зависимости от скорости лодки. При повышении скорости лодки, картовое поле также увеличится. Вы можете продолжать использовать контрольные кнопки зуммирования +/- для осмотра большей или меньшей части экрана. Автоматическое зуммирование вернется к действию через 20 секунд. Использование только контрольных кнопок зуммирования +/- для изменения поля карты отключит функцию автоматического зуммирования.

Внимание: установки автоматического зуммирования не прилагаются к обзору «С высоты птичьего полета».

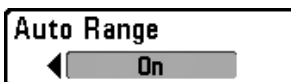

Автоматическое поле.

Установки: Включено – ON, Выключено – Off; установка по умолчанию = Выключено – Off.

Функция автоматического поля при включении выбирает и устанавливает масштаб карты на самый низкий показатель, так чтобы только иконка лодки и следующего пункта назначения маршрута были отображены. Смотрите: Обзоры: Обзоры картографии для получения детальной информации.

Зуммирование: нажимайте кнопки зуммирования +/- . Использование этих контрольных кнопок переключает автоматическое поле. Для возвращения в автоматический режим поля нажмите и удерживайте контрольные кнопки +/- . Смотрите: Обзоры: Обзоры картографии для получения детальной информации.

Внимание: установки автоматического поля не прилагаются к обзору «С высоты птичьего полета».

Внимание: если Автоматическое поле включено, оно перекрывает действие меню Автоматического зуммирования.

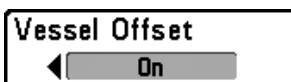

Офсет судна.

Установки: Включено – ON, Выключено – Off; установка по умолчанию = Выключено – Off.

Функция Офсет судна позволяет отобразить больше картового обзора, основываясь на скорости лодки. Эта функция работает вместе с функцией Офсет скорости.

Включите функцию Офсет Судна и установите порог в Офсете скорости. Когда лодка движется на скорости ниже установленной в Офсете, иконка лодки будет отображаться в центре картового обзора. Когда лодка движется на скорости, установленной в Офсете или выше её, иконка лодки переместится к краю обзора, так что больше картового обзора будет показано на экране.

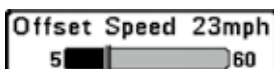

Офсет скорости. (с включенной функцией офсет судна).

Установки: 5-60 м\ч, 5-50 узлов или 8-95 км\час (только международные модели); установка по умолчанию = 5 миль\час, 5 узлов. 8 км\час.

Функция Офсет скорости позволяет отобразить больше картового обзора, когда лодка движется на установленной в офсете скорости или превышает ее. Офсет судна должен быть включен. Ждя большей информации смотрите раздел Офсет судна.

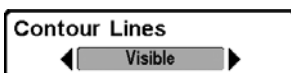

Контурные линии. (только с дополнительно приобретаемыми картами LakeMaster®).

Установки: навидимые-Hidden, видимые-Visible; умолчание = видимые - Visible.

Функция Контурные линии устанавливает видимость контурных линий на картовых обзорах. Контурные линии также зависят от установки Water Level Offset (Поправка уровня воды).



Цвета глубины. (только с дополнительно приобретаемыми картами LakeMaster®).

Установки: выключено-Off, 1-10; умолчание = Off.

Функция Цвета глубины устанавливает тени глубины на картовых обзорах в положение Отключено или Затенено.



Выделение глубины. (только с дополнительно приобретаемыми картами LakeMaster®).

Установки: выключено-Off, от 1 до 60 м (экспортные модели); умолчание = выключено - Off.

Функция Выделение глубины позволяет выделить установки глубины в картовых обзорах. Выбранная глубина будет выделена зеленым. Функция используется вместе с Depth Highlight Range.



Поле выделенной глубины (+/-). (только с дополнительно приобретаемыми картами LakeMaster®).

Установки: выключено-Off, от 0 до 20 м (экспортные модели); умолчание = 2 м.

Поле выделенной глубины определяет поле с каждой стороны от выделенной глубины, когда глубина выделена на картовых обзорах.

Например: если Вы знаете, что рыба держится на глубине 6-7 метров, Вы можете установить Выделение глубины на 6.5 метров и Поле выделенной глубины на +/-0.5 метра. Обзор покажет глубину от 6 до 7 метров.

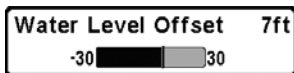

Поправка уровня воды. (только с дополнительно приобретаемыми картами LakeMaster®).

Установки: -10 to +10 м (экспортные модели); умолчание = 0 м.

Функция смещения уровня воды позволяет изменить уровень воды, читаемый контрольной панелью. Показываемые цифры на контурных линиях изменятся в зависимости от смещения уровня воды и смещенный уровень будет выделен темно-коричневым цветом.

Например: если уровень озера снизился на 2 м, установите смещение уровня на -2.



Выделение мелкой воды. (только с дополнительно приобретаемыми картами LakeMaster®).

Установки: 0 до 10 м; умолчание = 0 м.

Функция Выделение мелкой воды позволяет выбрать минимальную глубину и глубина будет выделяться красным цветом на картовых обзорах.

Например: если погружение Вашей лодки 1 м, функция должна быть установлена на 1 м и система окрасит все территории мельче одного метра в красный цвет.

Lake List

Список озер. (только с дополнительно приобретаемыми картами LakeMaster®).

Установки: нажмите контрольную кнопку курсора ПРАВО для активации функции.

Функция Список озер позволяет просмотреть список всех озер, помещенных на SD карточку.

Сортировка: выделите Sort By и нажмите контрольные кнопки курсора ПРАВО или ЛЕВО для выбора опции сортировки листа.

Прокрутка: нажмите ВВЕРХ или ВНИЗ для прокрутки списка. После выделения каждого озера Вы можете просмотреть информацию о нем в белой таблице на экране.

Курсор на: Выделите озеро в списке и нажмите ПРАВО для перемещения курсора в выбранное место. Затем Вы можете назначить пункты назначения, нажатием GO TO начать навигацию к пункту назначения, а также нажатием INFO просмотреть подробную информацию.

Картовый обзор с LakeMaster®

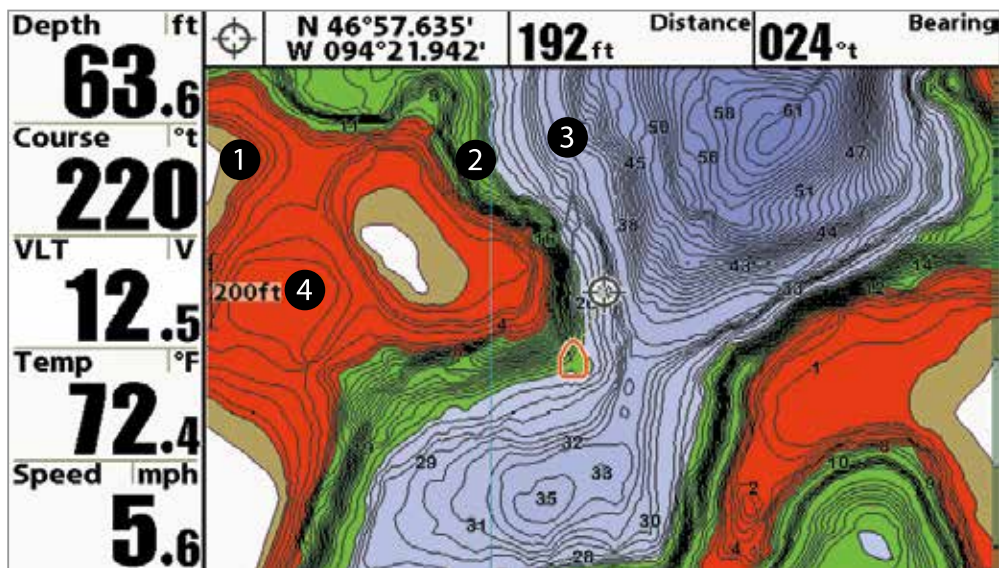

1 Поправка уровня воды

2 Выделение глубины

Контурные линии 3

Выделение мелкой воды 4

Setup	
Units - Depth	Feet
Units - Temp	°F
Units - Distance	Statute Miles
Units - Speed	mph
User Mode	Advanced
Language	English
Triplog Reset	
Restore Defaults	
Format Nav Directories	
Select Readouts	
Depth Offset	0.0ft
Temp. Offset	0.0°
Speed Calibration	0%
Local Time Zone	EST (UTC-5)
Daylight Saving Time	Off
Position Format	dd°mm.mmm'
Time Format	12-Hour
Date Format	mm/dd/yy
Digits Format	Small tenths
NMEA 0183 Output	Off
Sonar	On
Demonstration	Visible
Sound Control	All Sounds
Screen Snapshot	Off

ЗАКЛАДКИ УСТАНОВОЧНОГО МЕНЮ

Из любого обзора дважды нажмите МЕНЮ для входа в главное меню, затем нажимайте контрольную кнопку курсора ПРАВО пока не будет выбрано установочное меню (Setup tab).

Внимание: опции меню будут зависеть от подсоединенных к системе аксессуаров.

Внимание: Опции меню могут различаться в зависимости от того, в каком режиме пользователя Вы находитесь: нормальном или продвинутом. Смотрите Главное меню: режим пользователя.

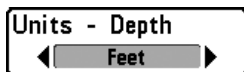

Показатели глубины.

Установки: экспортные модели:

Meters, Feet, Fathoms; умолчание = Feet/Meters.

Эта функция выбирает единицы измерения для всех показателей, относящихся к глубине.

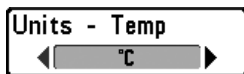

Показатели температуры. (только экспортные модели).

Установки: Цельсий, Фаренгейт; умолчание = Цельсий.

Эта функция выбирает единицы измерения для всех показателей, относящихся к температуре. Только международные модели.



Показатели дистанции.

Установки: экспортные модели: Meters/Kilometers,

Meters/Nautical Miles, Feet/Statute Miles, Feet/Nautical Miles, умолчание = Meters/Kilometers.

Эта функция выбирает единицы измерения для всех показателей, относящихся к дистанции и появляется в меню, если аксессуары температуры/скорости присоединены и пропеллер двигателя провернулся хотя бы раз. Или если подсоединен GPS приемник.

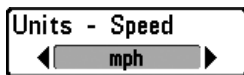

Показатели скорости.

Установки: экспортные модели: kph, mph, kts; умолчание = mph/kph.

Эта функция выбирает единицы измерения для всех показателей, относящихся к скорости и появляется в меню если аксессуары температуры/скорости подсоединены и пропеллер двигателя провернулся хотя бы раз. Или если подсоединен GPS приемник.

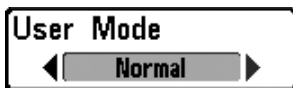

Режим пользователя.

Установки: нормальный - Normal, продвинутый - Advanced; умолчание = Advanced.

Режим пользователя устанавливает систему меню на нормальный или продвинутый уровень. Когда установлено на нормальный режим опции основных установок показываются в системе меню. Когда установлено на продвинутый режим (по умолчанию), появляются дополнительные опции. Смотрите для получения более полной информации Главное меню: режим пользователя.

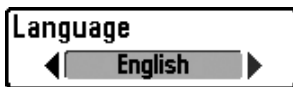

Язык. Только международные модели.

Установки: различные языки; умолчание = английский.

Эта функция помогает выбрать язык меню.

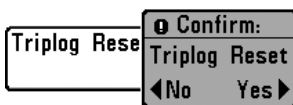

Обнуление журнала.

Установки: нажмите контрольную кнопку курсора ПРАВО и следуйте инструкциям на экране для активации функции.

Эта функция обнуляет журнал до нуля. Журнал показывает следующую информацию: пройденное время, пройденное расстояние после последнего обнуления, среднюю скорость.

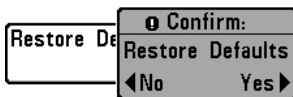

Восстановление умолчаний.

Установки: нажмите контрольную кнопку курсора ПРАВО и следуйте инструкциям на экране для активации функции.

Используйте эту функцию с осторожностью!
Эта функция возвращает все установки меню к их фабричным

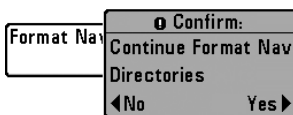

Форматирование навигационных директорий. Установки: нажмите контрольную кнопку курсора и следуйте инструкциям на экране для активации функции. Используйте эту функцию с осторожностью!

Форматирование навигационных данных удаляет всю навигационные данные (пункты назначения, маршруты, курсы и группы) и переустанавливает директорию навигационных данных в Диалоговом окне организации пунктов назначения. Вам может понадобиться переустановить навигационную директорию в том случае, если Вы загрузили испорченный или поврежденный навигационный файл с незнакомого источника и это привело к сбиву в работе всей системы. (Смотрите гнездо для подключения карточки памяти SD: Импортное навигационных данных). Перед использованием этой опции меню свяжитесь с нашим центром обслуживания покупателей.

Внимание: Очень важно периодически создавать копии файлов Вашей головной контрольной панели. Эти файлы должны храниться в Вашем компьютере и обновляться всякий раз перед обновлением программного обеспечения или установкой умолчаний. Смотрите наш вебсайт hummingbird.com для онлайнной поддержки Hummingbird® и Руководство по организации пунктов назначения.

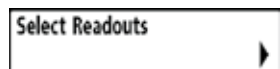

Выбор показаний. (продвинутый режим пользователя, только Со-нарный обзор и обзор Down Imaging™).

Установки: различные, установка по умолчанию = Выключено – OFF.

Выбор показаний устанавливает цифровые показания для отображения в каждом из 6 фиксированных информационных окнах, размещенных по левому и нижнему краям экрана Сонарного обзора. Если установка выключена, окна остаются пустыми. Смотрите: ОБЗОРЫ для изменения выбора показаний.

Select Readouts	
Readout 1	Temperature
Readout 2	Speed
Readout 3	Triplog
Readout 4	Off
Readout 5	Off

Окна данных отражают показатели поддерживаемых аксессуаров, таких как GPS приемник или аксессуар температуры/скорости (требуется отдельное приобретение). Каждое окно данных может быть пустым или содержать следующую информацию:

- Курс
- Глубина
- Выключено – OFF
- Позиция
- Скорость
- Температура
- Время
- Время + Дата
- Таймер
- Журнал
- Напряжение сети
- Скорость на воде

Обзоры Традиционного 2D сонара, Side Imaging и Down Imaging: все пять показателей могут быть индивидуально настроены. **Во время навигации:** Показатель 1 может быть настроен. Показатели 2-5 зафиксированы следующим образом: Показатель 2 (направление), Показатель 3 (азимут), Показатель 4 (Раздельный: Ошибка пересечения курса (ХТЕ) и Дистанция до цели (DTG)), и Показатель 5 (Раздельный: Время до цели (TTG) и Скорость).

Картовые обзоры: Показатели 1, 3 и 4 могут быть индивидуально настроены. Показатель 2 (направление) и Показатель 5 (скорость) – фиксированные и не могут настраиваться. **Во время навигации:** Показатель 1 может настраиваться, Показатели 2-5 зафиксированы следующим образом: Показатель 2 (направление), Показатель 3 (азимут), Показатель 4 (Раздельный: Ошибка пересечения курса (ХТЕ) и Дистанция до цели (DTG)), и Показатель 5 (Раздельный: Время до цели (TTG) и Скорость).

Обзор «Птичий Глаз»: Показатели 1-4 зафиксированы следующим образом: глубина, направление, позиция (широта / долгота) и скорость. **Во время навигации:** имеются две колонки фиксированных показателей. Первая колонка показывает Глубину, Время до цели (TTG), позицию (широта / долгота) и скорость. Вторая колонка показывает Ошибка пересечения курса (ХТЕ), направление, азимут и Дистанция до цели (DTG).

Сонарный обзор

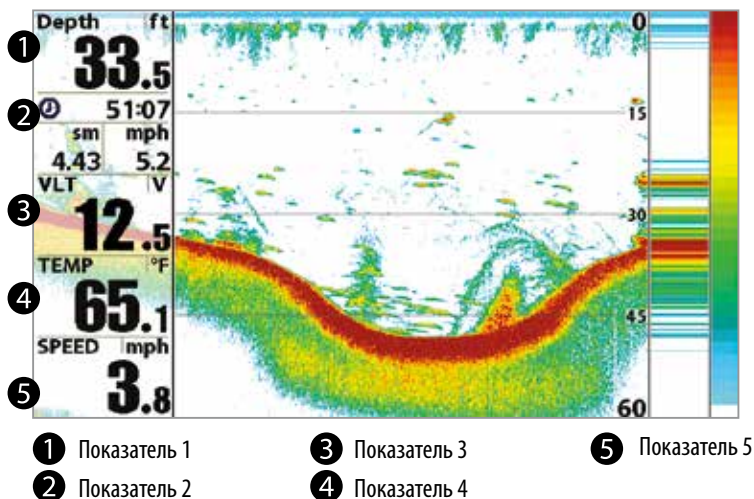

Внимание: доступность информации цифровых показателей зависит от выбранного обзора, присоединенных аксессуаров и от того, находитесь ли Вы в режиме навигации.



Офсет (смещение) глубины. (продвинутый режим пользователя).
Settings: -3.0 до 3.0 m; умолчание = 0.

Офсет глубины настроит цифровые показатели смещения глубины для индикации глубины от ватерлинии или киля лодки. Введите положительное вертикальное измерение от датчика до ватерлинии для чтения глубины от ватерлинии. Введите положительное вертикальное измерение от датчика до киля для чтения глубины от киля.



Офсет (смещение) температуры. (продвинутый режим пользователя).
Установки: -10.0 до +10.0 градусов, умолчание=0.

Офсет температуры подстроит температуру на введенное значение. Эта функция появляется в меню, если аксессуары температуры/скорости подсоединены и пропеллер двигателя провернулся хотя бы раз.

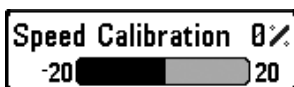

Калибровка скорости. (продвинутый режим пользователя, с подсоединенным аксессуаром Температура / скорость).
Установки: -20% to +20%, умолчание = 0%.

Калибровка скорости подстроит показатели скорости на введенный процент. Эта функция появляется в меню, если аксессуар скорости подсоединен, и пропеллер двигателя провернулся, хотя бы раз.



Местная часовая зона. (продвинутый режим пользователя).
Установки: различные-Various**, умолчание = EST [UTC-5] – Eastern Standard Time (восточное стандартное время).**

Эта функция выделяет Вашу часовую зону, определяемую приемником GPS, когда ВРЕМЯ + ДАТА выделены в цифровых показателях в сонарном обзоре. Смотрите Закладки установочного меню: Выбор показателей.

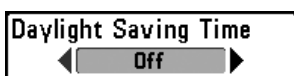

Декретное время. (продвинутый режим пользователя).
Установки: выключено-Off, включено-On; умолчание = Off.

Эта функция подстраивает показание времени под декретное время, когда ВРЕМЯ + ДАТА выделены в цифровых показателях в сонарном обзоре (смотрите Закладки установочного меню: выбор показателей).
Выбор включения добавляет 1 час ко времени, отображаемому в Вашей часовой зоне. Выбор выключения оставляет обычное для вашей часовой зоны время.



Формат позиции. (продвинутый режим пользователя).
Установки: dd.ddddd°, dd°mm.mmm', или dd°mm'ss»; умолчание = dd°mm.mmm'.

Эта функция выбирает формат отображения широты и долготы.



Формат времени. (продвинутый режим пользователя, только международные модели).
Установки: 12 часов, 24 часа; умолчание = 12 часов.

Формат времени изменяет формат времени системы. Формат времени выделяет форму отображения времени: 12 часов или 24 часа, когда ВРЕМЯ + ДАТА выделены в цифровых показателях (смотрите Закладки установочного меню: выбор показателей).

Date Format

mm/dd/yy

Формат даты. (продвинутый режим пользователя, только международные модели).

Установки: mm/dd/yy, dd.mm.yy, yy.mm.dd; умолчание =mm/dd/yy.

Формат даты изменяет формат даты системы. Формат даты выделяет форму отображения даты, когда ВРЕМЯ + ДАТА выделены в цифровых показателях в сонарном обзоре (смотрите Закладки установочного меню: выбор показателей).

Digits Format

Small tenths

Формат цифр. (продвинутый режим пользователя). Установки: малые десятиые, большие десятиые, без десятиых, умолчание=малые десятиые.

Формат цифр позволяет Вам добавить десятичную дробь к показателям, таким как температура и глубина. Формат может быть изменен на малый, большой или совсем без десятиых. Примеры различных установок приведены ниже. Также смотрите Выбор показателей и Обзоры.

217^{ft}

Small tenths

21.7^{ft}

Large tenths

21^{ft}

No tenths

NMEA Output

Off

Выход NMEA 0183. (продвинутый режим пользователя).

Установки: выключено-Off, включено-On; умолчание = Off.

Выход NMEA 0183 может быть включен или выключен.

Выход NMEA должен быть включен если Вы подключили выходные провода NMEA приемника GPS к другим приборам, совместимым с NMEA, таким как автопилот.

*NMEA 0183 – стандарт Национальной Ассоциации Морской Электроники для цифрового взаимодействия.

Внимание: для работы выхода NMEA может потребоваться отдельно приобретаемый аксессуар AS-HHGPS.

Следующие NMEA показатели отражаются, при включенном выходе NMEA:

DPT – глубина

MTW – температура воды

GLL – широта \ долгота

GGA – фиксированные данные GPS

RMC – рекомендуемый минимум данных GNSS

VTG – курс относительно земли и скорость относительно земли

ZDA – время и дата

При навигации следующие положения NMEA также отображаются если выход NMEA включен:

APB – автопилот положение B

BWR – направление и дистанция до пункта назначения

RMB – рекомендуемый минимум навигационной информации

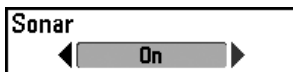

Сонар.

Установки: выключено-Off, включено-On; умолчание = Off.

Эта функция устанавливает будут ли показываться сонарные обзоры в ротации обзоров. Выбор ВЫКЛЮЧЕНО деактивирует сонар и убирает Сонарные обзоры из ротации сонаров.

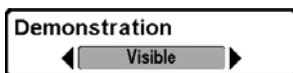

Демонстрация.

Установки: выключено-Off, видимый-Visible; умолчание = Visible.

Демонстрация включает и выключает режим демонстрации. Режим демонстрации включается, если Вы не нажимаете ни одной кнопки во время включения Вашей системы и появления предупреждающего окна. Установки меню не могут быть сохранены во время этого режима (смотрите Включение и Меню стартовых опций).



Контроль звука. Установки: без звука – no sound, только тревожные сигналы – alarms only, все звуки – all sounds; esnfydrf по умолчанию = все звуки – all sounds.

Контроль звука позволяет установить когда Ваша контрольная панель будет производить звуковой сигнал при нажатии на кнопку или при тревожном сигнале.



Фото экрана. Установки: выключено-Off, включено-On; молчание = Off.

Фото экрана активирует функцию создания фотографических копий экрана. Когда функция включена нажатием контрольной кнопки МАРК Вы сможете создать фото экрана и сохранить ее на дополнительно приобретаемой карточке памяти SD, вставленной в гнездо Вашей системы. Все активные меню, диалоговые окна, предупреждения и сообщения улавливаются и сохраняются автоматически.

Внимание: для получения большей информации смотрите раздел данной инструкции Обзор Фото экрана и записи, а также Экспресс меню фото экрана и записи.

Внимание: Вы должны иметь дополнительно приобретаемую карточку памяти SD вставленной в гнездо головной контрольной панели, для того чтобы функция сохранения фотографической копии экрана работала.

Внимание: Если Вы используете свою карточку памяти SD на двух моделях эхолотов с различными размерами экранов, то запись на карточке может оставаться в обзоре фото и видеозаписи другой системы, но показываться как недоступный файл (круг с наклонной линией, проходящей через него).

ЗАКЛАДКИ МЕНЮ ОБЗОРОВ

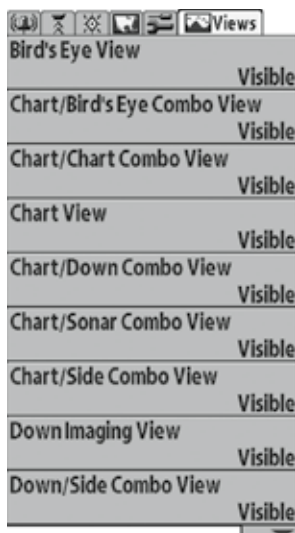

Из любого обзора дважды нажмите кнопку МЕНЮ для входа в закладки главного меню, затем нажимайте контрольную кнопку курсора ПРАВО до отображения закладок обзоров.

Эти закладки меню позволяют Вам выбрать обзор, сделать его видимым или скрытым в ротации обзоров. Обзор станет невидимым, если он установлен на невидимость, и видимым при установке на видимость.

Внимание: смотрите ОБЗОРЫ для дополнительной информации.

ОБСЛУЖИВАНИЕ

Ваш прибор Humminbird® создан для многолетней беспроблемной работы практически без специального обслуживания. Следуйте этим простым процедурам для сохранения высоких показателей работы прибора Humminbird®.

Обслуживание головной контрольной панели

Важно принимать во внимание следующие предостережения при использовании головной контрольной панели Humminbird®.

- Химические соединения, применяемые, например, в аэрозолях против насекомых и в кремах от загара, могут привести к повреждению экрана контрольной панели. Это повреждение не подходит под страховую случай.
- Не оставляйте прибор в закрытой машине или багажнике – очень высокие температуры в жаркую погоду могут повредить электронику.

Воспользуйтесь следующей информацией для чистки головной контрольной панели и экрана.

- Экран: для чистки экрана головной контрольной панели пользуйтесь мыльными растворами средней силы (такими как неабразивное жидкое мыло) и теплой водой. Протрите экран насухо чистой тряпкой. Старайтесь не поцарапать поверхность экрана. Если на экране видны пятна, воспользуйтесь раствором уксуса в воде для их удаления.

Предупреждение: Не используйте химических растворов для очистки стекла, это может вызвать повреждение линз. **Внимание:** Не протирайте экран при наличии грязи и смазки на нем.

- Контрольная головная панель: Если прибор контактировал с соленым раствором, протрите его тряпкой, смоченной в пресной воде.

Обслуживание датчика

Воспользуйтесь следующей информацией для обслуживания датчика.

- Если Ваша лодка остается на воде в течение длительного времени морская поросль может уменьшить эффективность датчика. Периодически чистите лицевую поверхность датчика жидким очистительным раствором.

Внимание: для очистки датчика Вам может понадобиться повернуть его вверх в кронштейне.

- Если Ваша лодка в течение длительного времени находится вне воды, при возвращении на воду может потребоваться какое-то время для намокания датчика. Маленькие воздушные пузырьки могут прилипнуть к поверхности RSS и нарушить его работу. Эти пузырьки уйдут со временем, или Вы можете протереть датчик своими пальцами, чтобы убрать их, после того, как погрузили датчик в воду.

УСТРАНЕНИЕ НЕПОЛАДОК

До обращения в Центр изучения покупательского спроса Humminbird® прочтите этот раздел. Это может позволить Вам устранить неполадку самому, а не посылать прибор на завод для ремонта.

Рыболовная система не включается

Если Ваш прибор не включается, обратитесь к разделу инсталляции данного руководства, чтобы убедиться, что:

- силовой кабель правильно подсоединен к контрольной панели,
- силовой кабель правильно подсоединен к батарее: красный +, черный – или земля,
- предохранитель исправен,
- вольтаж обслуживаемой батареи не менее 10 вольт.

Исправьте обычные проблемы, такие как удаление ржавчины с клемм батареи, или замена батареи при необходимости.

Ваша система переключается на тренажер, несмотря на то, что датчик подключен

Подсоединенный работающий датчик автоматически введет прибор в нормальный рабочий режим. Если при включении прибор входит в режим тренажера, значит, он не видит датчика. Сделайте следующее:

- обратитесь к разделу инсталляции данного руководства, чтобы убедиться, что кабель датчика правильно подсоединен к прибору. Отсоедините и подсоедините вновь, если это необходимо.
- замените неработающий датчик на новый и подсоедините его к контрольной панели.
- Проверьте кабель датчика. Замените его при наличии повреждений или ржавчины.

ПРОБЛЕМЫ С ДИСПЛЕЕМ

Имеется несколько возможных состояний или источников помех, которые могут причинять проблемы и влиять на качество информации, отображаемой на дисплее. Просмотрите таблицу проблем и их возможных решений.

Проблема	Возможная причина
Прибор отключается на высокой скорости.	При скачках напряжения прибор защищает сам себя. Убедитесь, что входное напряжение на приборе не превышает 20 вольт.
При движении на высокой скорости пропадает изображение дна, или ослабевает сигнал, и появляются пропуски.	Неправильно установлен или настроен датчик. Смесь воздушных пузырьков и водных потоков (кавитация) могут привести к прерываниям в его работе. Проверьте правильность установки датчика. Двигатель лодки может создавать электромагнитные помехи. Для более подробной информации смотрите ниже раздел «Поиск источников помех»
Не отображается рыба, даже если вы уверены, что она есть под лодкой, или сигналы отображаются слабо и с нарушениями.	Экран может отображать неправильные данные, если датчик установлен неправильно (например: не направлен строго вниз). Или была допущена ошибка при установке датчика внутри корпуса (слишком толстый корпус, слой клея имеет пузырьки воздуха, датчик грязный). Проверьте правильность установки или очистите датчик. Низкая зарядка батарей влияет на мощность сигнала. Двигатель лодки может создавать электромагнитные помехи. Для более подробной информации смотрите ниже раздел «Поиск источников помех».

ПОИСК ИСТОЧНИКА ПОМЕХ

Электромагнитные помехи могут возникать на большой скорости и обычно приводят к появлению на экране множества черных точек. Этому может быть одна из следующих причин.

Возможный источник помех	Проблемы
Другие электронные приборы, установленные на лодке.	Отключите все другие электронные устройства и посмотрите, пропали ли помехи. Если да, то включайте приборы по одному. Так Вы найдете источник помех.
Двигатель лодки	Для определения влияния двигателя на работу эхолота, увеличьте количество оборотов на холостом ходу и наблюдайте, увеличатся ли помехи. Если помех становится больше, то проблема в проводах свечей, генератора или тахометра. Проверьте кабели и соединения, установите фильтр на выход генератора, отведите провода подальше от проводки.
Кавитация от винта лодки.	Шум может создаваться турбуленцией, образующейся за винтом. Убедитесь, что датчик находится не менее 38 см от винта. Также убедитесь, что поток воды под датчиком непрерывен.

РАЗМЕРЫ КОНТРОЛЬНОЙ ГОЛОВНОЙ ПАНЕЛИ HELIX

Установка на кронштейне.

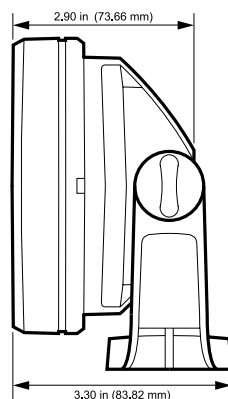
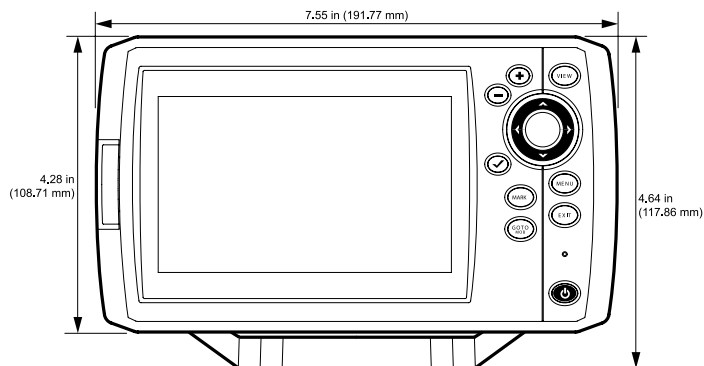

РАЗМЕРЫ КОНТРОЛЬНОЙ ГОЛОВНОЙ ПАНЕЛИ HELIX

Установка в приборную доску.

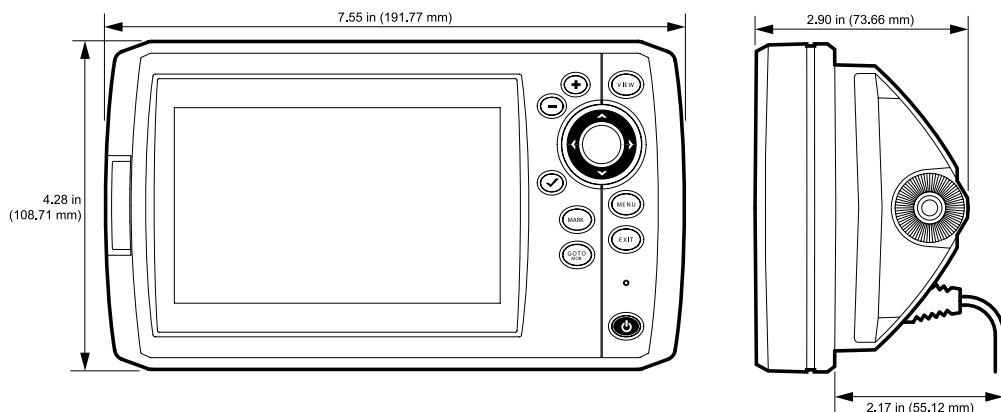

СПЕЦИФИКАЦИИ

Определение глубины.....	Side Imaging®: 150 ft (50 m) DualBeam PLUS™: 1500 ft (500m)
Выходная мощность.....	500Watts (RMS) 4000 Watts (PTP)
Рабочая частота.....	455 kHz, 200 kHz и 83kHz
Территория покрытия.....	Dual Beam PLUS: 60° @ -10 dB в 83 kHz и 20° @ -10 dB в 200 kHz Side Imaging: (2) 86° @ -10 db в 455кГц (180° Общее покрытие)
Разделение цели	2 1/2 дюйма (63.5 mm)
Требуемое напряжение.....	10-20 VDC
Сила тока.....	500 mA
LCD Матрица.....	480V x 800 H
Датчик.....	XNT 9 SI 180 T (включает встроенный температурный зонд)
Длина кабеля датчика.....	20 ft (6 m)
IPX рейтинг.....	IP67 Водозащитный/водонепроницаемый@1v на 30 минут и закрыт от пыли

Внимание: Humminbird® имеет разные максимальные глубины в соленой и пресной водах. Также показатель глубины может зависеть от установки датчика, типа воды, температурных слоев, состояния и наклона дна.

Внимание: спецификации продукта могут меняться без предупреждения.

ПОЛИТИКА СОХРАНЕНИЯ ОКРУЖАЮЩЕЙ СРЕДЫ

Политика сохранения окружающей среды: Мы, компания Johnson

Outdoors Marine Electronics, Inc. стараемся быть хорошими соседями для Вас. И потому все изделия Hummingbird сделаны с соблюдением всех требований природоохраняющих организаций.

WEEE Директива по утилизации: Директива Европейского союза 2002\96\ЕС и директива электронного оборудования касается большинства производителей и продавцов и заставляет их быть ответственными за утилизацию отработанных продуктов.

WEEE требует от производителя потребительской электроники быть ответственным за утилизацию выработки их продуктов, для достижения сохранения природы в течение лет работы продукта. Соглашение WEEE может не быть обязательным для электронного оборудования на Вашей территории, может и не быть обязательным для транспортных средств, таких как автомобили, самолеты, лодки. В некоторых Европейских странах имеются свои правила и законы относительно вышеперечисленных средств.

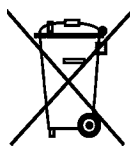

Символ WEEE (WEEE мусорное ведро на колесах) на продукте означает, что продукт не может утилизироваться с другим домашним мусором. Он должен быть отправлен на утилизацию с продуктами EEE. Johnson Outdoor Inc. Маркирует все EEE продукты в соответствии с директивой WEEE. Наша цель соблюдать сбор, восстановление и утилизацию данных продуктов. Но, эти правила могут различаться в различных странах ЕС. Для получения большей информации о правильной утилизации отходов для переработки и восстановления и требований конкретной страны в этом направлении обращайтесь к своему дилеру или дистрибьютору, у которого продукт был приобретен.

СЛОВАРЬ

Сонарные термины

Beam (Sonar Beam) (Сонарный луч): широкая, в форме конуса проекция звуковых волн. Смотрите Cone Angle.

Bottom Contour (контур дна): профиль дна, показанный как изменение глубины.

Bottom Hardness (плотность дна): состояние или композиция дна, которое может быть определено обработкой возвращенных сонарных сигналов. Различные уровни плотности определяются «толщиной» сигнала. Важно знать, что сигнал от наклонного дна может иметь вид мягкого дна.

Cavitation (кавитация): эффект создания множества воздушных пузырьков при работе винта и движении лодки.

Cone Angle (угол конуса): угловое измерение сонарного луча на специфичном уровне децибелов (например -10 dB). Смотрите dB Down Point.

Dead Zone (мертвая зона): территория сонарного луча, получающая сигналы сонара после главного донного сигнала. Рыба и другие объекты, близкие ко дну, попадающие в эту зону, будут не видны на экране. Точные сонарные лучи, такие как Humminbird® 20°, имеют меньшую мертвую зону, чем широкие лучи.

Decibel (децибел): единица измерения уровня звукового давления. Смотрите dB Down Point.

dB Down Point (стандартный уровень децибелов): показатель которым измеряется угол сонарного конуса. Пишется как - «@ -10 dB» или «@ -3 dB».

Display, FSTN (film super twist nematic): FSTN – тип монохромного дисплея, характеризующийся черными, высококонтрастными пикселями. Все монохромное оборудование Humminbird® основано на технологии FSTN.

Frequency (частота): количество циклов звуковой волны в секунду при передаче звукового импульса под водой. Типичная частота для эхолотов - 200 kHz, что обеспечивает хорошие показатели вне зависимости от состояния. Более низкие частоты (50 kHz), способны проникать глубже, но с меньшим качеством. Высокие частоты (455 kHz), дают большее разрешение, но их глубинное проникновение лимитировано. Humminbird® использует различные частоты для создания отличного изображения.

Grayscale (серая шкала): использование различных оттенков серого цвета для показа силы сигнала на экране. Традиционно самый сильный сигнал показывается черным, более легкие имеют светло-серые тона.

Noise (шум): неумышленные внешние звуковые волны, которые вызывают помехи в работе прибора. Шум приводит к появлению отдельных точек на экране. Он имеет различное происхождение. Электрический шум (от троллингового мотора, откачивающих насосов, радиоприемников) обычно проявляется как постоянный точечный узор. Этот вид шума может быть обнаружен поочередным выключением и включением всех электроприборов. Чаще всего от этого спасает провод кабеля в другом месте или подсоединение второго источника питания. Гидродинамический шум (от винта или кавитации) имеет случайный характер появления и обычно связан со скоростью лодки. Он может быть исключен переустановкой датчика.

Pixels (): Пиксели – элементы картинki, маленькие квадратные блоки, которые производят картинку на экране. Измеряемые в вертикальных и горизонтальных показателях (например: 640 вертикально X 320 горизонтально), пиксели определяют качество изображения. В эхолотах общее разрешение (вертикальное умноженное на горизонтальное) часто менее важно, чем вертикальное, пиксельное разрешение. Смотрите Pixels, Vertical.

Power Output: количество звуковой энергии, излученной в воду Сонарным передатчиком. Измеряется с помощью Power RMS (Root Mean Square) или P-T-P (Peak-to-Peak) измерительных систем. Оба метода приемлемы, но надо помнить о разнице систем, сравнивая различные приборы, так как цифры показателей P-T-P в 8 раз выше, чем RMS. Большая энергия позволяет сигналу проходить через водоросли, достигать больших глубин, более аккуратно работать при внешних шумах и при большой скорости лодки.

Pulse Width (Pulse Length) (ширина или длина импульса): временная величина передачи датчиком звукового сигнала в воду. Короткие импульсы дают большее целевое разделение, но не проникают на большие глубины. Длинные импульсы наоборот. Humminbird® использует различные импульсные величины для достижения лучших результатов. Смотрите Target Separation.

Second Return (Переотраженный сигнал): этот термин описывает второй возвращенный сигнал. Он появляется при отражении сигнала от дна, переотражении от поверхности воды, и затем вторичного отражения от дна. Более характерен для мелкой воды. Иногда можно видеть и третий отраженный сигнал. Вторичный сигнал помогает определить твердость дна, потому, как более твердое дно и создает вторичное отражение. Вторичный сигнал может быть использован для настройки чувствительности, при нахождении на мелкой воде.

SONAR (сонар): SONAR - акроним для SOund and NAVigation Ranging. Сонарная технология использует звуковые колебания, передающиеся под водой, для определения расстояния до предметов и их очертаний. Расстояние может быть определено измерением времени возвращения сигнала, так как скорость звука под водой постоянна. Звук быстро перемещается под водой, делая сонар эффективным, стоящим инструментом. Сонарная технология является основной для всех любительских и профессиональных поисковых и измерительных устройств.

Sonar Update Rate: количество раз отправки и получения звукового сигнала передатчиком – приемником за секунду. Быстрый звуковой заряд собирает больше информации и предоставляет более детальное изображение дна, рыбы и подводных структур. Многие приборы Humminbird® имеют частоту до 40 раз в секунду. Из-за ограничения скорости звука в воде модернизированный разряд начинает замедляться на глубине более 15 метров. В очень

мелкой воде (менее 3 метров), скорость может повыситься до 60 раз в секунду.

Speed (скорость): это темп передвижения лодки по воде. Измеряется как скорость относительно суши и скорость относительно воды. GPS измеряет скорость относительно суши. Скорость на воде обеспечивается винтом и скоростью течения. Она очень важна для рыбаков, применяющих даунриггеры. Скорость относительно суши оптимальна для навигации. Продукты Humminbird® позволяют проводить измерения любым способом.

Structure (структура): обычный термин для объектов на дне, которые представляют собой неоднородную массу и могут быть привлекательны для рыбы. Сюда включены: очертания дна (снижения, горбы, дыры), постоянные структуры (пни, деревья, сваи), другие объекты (затонувшие корабли, рифы). Приборы Humminbird® выделяются отличными показателями обнаружения и показа структуры.

Surface Clutter: явление, когда возвращенные сигналы отражаются от крошечных объектов на поверхности воды, такие как морские водоросли или воздушные пузырьки. Как правило, соленая вода имеет больший поверхностный беспорядок, чем пресная, из-за действия ветра и волн. Меню Surface Clutter обеспечивает ручную настройку необходимых функций в чрезвычайных условиях.

Target Separation (целевое разделение): минимальное расстояние, на котором эхолот должен распознать две отдельные цели (две рыбы, или рыба и структура). Эхолот Humminbird® обеспечивает очень хорошее целевое разделение - 7см на глубине менее 30 метров. Целевое разделение уменьшается по мере увеличения глубины. Смотрите Pulse Width.

Thermoclines: слои воды, имеющие различную температуру, что создает сигнальное отражение. Обычно термоклин отражается как непрерывная полоса на экране на некотором удалении от дна. Термоклины интересны для рыбаков. Так как рыба концентрируется под и над клинами в поисках оптимальной температуры и уровня кислорода.

Time Variable Gain: шаг обработки сигнала и его адаптации прибором, так чтобы объекты равного размера (рыба) оказались одинаковыми, даже если разделены большими расстояниями.

Transducer (датчик): часть сонарной системы, которая крепится на лодку, контактирует с водой, конвертирует электрическую энергию от передатчика в звуковую энергию, формирует лучи сонара. Внутри датчик состоит из одного или больше пьезоэлектрических дисков, производящих звуковую волну. Этот элемент работает и в обратном направлении, преобразуя возвращенные звуковые сигналы в электрические и отправляя их на приемник. Датчики могут крепиться в различных местах на лодке: транец, троллинговый мотор и т.д. Humminbird® предлагает множество датчиков с пьезоэлектрическими мультиэлементами, для создания сонарных лучей и обеспечения рыболова инструментом для обнаружения и ловли рыбы. Смотрите Transmitter and SONAR.

Zoom (масштабирование): особенность, позволяющая увеличивать конкретные места обзора. С увеличенным разрешением рыболов сможет легче рассмотреть рыбу в структуре, или двух рыб рядом. Зум отдельного экрана позволяет смотреть общее изображение на одной части и масштабированное на другой. Humminbird® предлагает Зум одного касания, который позволяет легко масштабировать в обычном Сонарном обзоре.

Zoom, Bottom Lock (масштабирование, нижний замок): особенность, помогающая рассмотреть с высоким расширением территорию прямо над дном. В отличие от обычного зума, он постоянно показывает дно на заданном участке, в соответствии с изменениями глубины. Это делает контур дна плоским и выделяет рыбу. Предпочитается многими рыбаками в соленой воде.

ГЛОССАРИЙ - GPS И НАВИГАЦИОННЫЕ ТЕРМИНЫ

Acquisition Time (время определения): отрезок времени для GPS приемника на определение Вашего местоположения. GPS приемники Humminbird® обеспечивают быстрое время (менее 1 минуты), позволяя рыбакам быстрее выходить на воду.

Altitude (высота): отображает высоту над уровнем моря. Обеспечивается GPS.

Bearing (BRG) (азимут): направление к назначенному пункту, измеряемое в градусах относительно Севера (например: 321°, где 000° север, 090° восток, 180° юг, 270° запад)

Chartplotter (картограф): описывает навигационное устройство, которое показывает текущую позицию на карте, вместе с треками, маршрутами, пунктами назначения. Все картплоттеры также считаются трекплоттерами. Все комбинированные приборы GPS Humminbird® - картплоттеры. Смотрите Trackplotter.

Cold Start (холодный старт): относится к процедуре, которую GPS приемник должен выполнить, когда он не имеет сохраненной информации о текущем местоположении лодки. Эта процедура обычно длится несколько минут, и может быть необходима при перемещении лодки с установленным приемником на большое расстояние от предыдущего места эксплуатации.

Course Over Ground (COG) (курс относительно земли): текущее направление лодки, измеряемое в градусах относительно Севера (например: 321°, где 000° север, 090° восток, 180° юг, 270° запад)

(i.e. 321°, where 000° is North, 090° East, 180° is South, 270° is West). Когда этот курс совпадает с азимутом, лодка идет «по курсу» и прибудет к пункту назначения самым эффективным способом. Часто этот курс путают с главным курсом. Смотрите Heading.

Cross Track Error (XTE) (ошибка перекрестного трека): это прямолинейное отклонение от курса. XTE измеряет насколько лодка отклонилась от курса и инициирует тревожный сигнал отклонения от курса. Смотрите Track.

Differential GPS (DGPS) (приемник поправок для GPS): дифференциал GPS – система Министерства Обороны для повышения точности определения местоположения путем использования «коррекционного сигнала», транслируемого наземными станциями вокруг береговой линии США и некоторыми внутренними станциями. Эти коррекционные сигналы обеспечиваются USCG и получают дополнительный приемником Differential Beacon Receiver (DBR). С появлением WAAS в значительной степени отпала необходимость в дополнительных затратах на DBR в США.

Distance To Go (оставшееся расстояние): прямолинейная дистанция от текущего положения лодки до пункта назначения. DTG и SOG (Speed Over Ground) используются для подсчета оставшегося времени движения до назначенного пункта. Смотрите Time to Go и Speed Over Ground.

Estimated Position Error (EPE) (предполагаемая ошибка положения): вычисление, указывающее предположительную погрешность местоположения из-за различных GPS факторов, включая положение спутника в небе, силу сигнала и другое.

Fix Type (тип фиксирования): определяет способ фиксации местоположения спутниками GPS: 2D или 3D. Первый тип требует только три спутника и обеспечивает только широту и долготу. Второй тип требует четыре спутника или больше, и обеспечивает широту, долготу и высоту.

GPS: акроним от Global Positioning System. GPS обеспечивает определение позиции (широту, долготу, высоту), в любой точке Земли через спутниковую технологию и персональные приемники на земле. Смотрите Как работает GPS.

Heading (направление): отражает направление лодки, измеряемое в градусах (например: 321°, где 000° север, 090° восток, 180° юг, 270° запад). Из-за ветра и волн лодка перемещается в немного отличном направлении и, тем не менее, часто это понятие путают с курсом относительно Земли. Смотрите Course Over Ground.

Map Datum: В любой карте имеется ссылка на конкретное изучение земной поверхности, на котором основана

карта (например WGS84). Так как Земля не плоская, и даже не правильно круглая, необходимо математическое вычисление для перевода координат из земной сферы в плоскость карты. Эта математическая модель и есть Map Datum. Почти все электронные приборы используют WGS84 Map Datum, и они не требуют изменений установок.

MMC: акроним для Multi Media Card, устройства размером с почтовую марку, предназначенного для хранения электронных данных, такие как карты, пункты назначения, маршруты и другая информация. MMC – устойчивый формат, подходящий для морского окружения. Но он не водостойчив. MMC извлекается из продуктов Humminbird® и может быть использована в ПК, оснащенного соответствующим card reader. MMC – формат, используемый многими цифровыми камерами. Смотрите SD.

North, Magnetic (северный магнитный): Север – основное направление компаса (например Север - 000°). Стрелка компаса направляется на магнитный Север - земное магнитное поле, приблизительно совпадающее с реальным северным полюсом. Тем не менее, из-за местных различий земных магнитных полей, разница между магнитным и реальным полюсом может достигать 10°. Смотрите True North.

North, True (северный реальный): Север – основное направление компаса (например Север - 000°). Северный реальный полюс - это точка оси вращения Земли. Направление на Север может быть определено с любой точки Земли. Многие приборы GPS по умолчанию используют реальный север для ориентации. Направление GPS может отличаться от лодочного, так как компас направлен на магнитный север. GPS приборы Humminbird® обеспечивают опцию выбора реального и магнитного севера для ориентировки. Смотрите Magnetic North.

Present Position (текущая позиция): текущее месторасположение (широта, долгота), определяющееся GPS. Определяется на экране направленной иконкой лодки при движении и круглым символом, если лодка стоит на месте.

Route (маршрут): серия точек, соединенных вместе для создания навигационного пути между двумя пунктами, сохраненных в памяти прибора. Маршруты обычно используются для перемещения между двумя или более пунктами, потому что это быстрее, чем каждый раз выбирать точки, при плавании в одной территории. Маршруты состоят из стартовой точки, конечной точки и серии точек между ними. Пользователи могут начать движение с любой точки маршрута и даже двигаться в обратном направлении. Смотрите Waypoint.

SD: акроним для Secure Digital. Карточка SD виртуально идентична MMC; тем не менее, скорость достижения информации выше, объем - больше, и карточка имеет функции безопасности, для предотвращения случайного удаления информации. SD основной формат, используемый большинством цифровых камер. Смотрите MMC.

Selective Availability: Selective Availability (SA) система GPS используемая Департаментом обороны для повышения качества определения местоположения. При неактивном SA, GPS точен в пределах 100 метров в 95% случаев. При активном SA, GPS точен в пределах 45 метров в 95% случаев.

Speed Over Ground (SOG) (скорость относительно земли): измерение скорости движения лодки, обеспечиваемое GPS. Альтернативная - скорость относительно воды - обеспечивается винтом, как измерителем скорости течения, которое может быть различно в обоих направлениях. SOG оптимальна для навигации. Продукты Humminbird® позволяют измерять и показывать на экране обе скорости.

Time To Go (TTG) (оставшееся время в пути): приблизительное время до достижения пункта назначения. Исчисляется с использованием SOG и DTG. Смотрите SOG и DTG.

Track: серия сохраненных точек, показывающих движение лодки. Эти точки сохраняются с определенным интервалом. Треки – лучший путь увидеть, где Вы были, и определить обратную дорогу. Обычно, все GPS приборы имеют возможность записи ограниченного числа треков, перед тем как заканчивается память и начинается удаление ранее записанных треков. Для избежания этого пользователь может увеличить интервал между сохраняемыми точками, что увеличит общую дистанцию трека. Треки могут сохраняться на постоянной основе и воспроизводиться по запросу пользователя.

Track Line (TRK) (трековая линия): желаемая линия перемещения между двумя пунктами назначения, выраженной прямой линией. Измеряется в градусах (например: 321°, где 000° север, 090° восток, 180° юг, 270° запад).

Смотрите Cross Track Error and Course Over Ground.

Trackplotter: описывает навигационное устройство, которое показывает текущую позицию на карте, вместе с треками, маршрутами, пунктами назначения, НО без картографической основы. Смотрите Chartplotter.

Trolling Grid (сетка троллинга): возможность приборов Humminbird® накладывать точную сетку на карту вокруг особого пункта или территории. Эта сетка используется как гид, разрешение её может меняться зумированием, она может быть повернута на экране для его ориентации по оптимальному для лодки, в зависимости от состояния ветра и волн, курсу.

UTC: акроним для Universal Time Constant. UTC — это «стандартное время», используемое в навигации (местное время в Гринвич, Англия). Для отображения корректного времени прибором GPS Humminbird®, пользователь должен использовать раздел меню Local Time Zone (местный часовой пояс) и установить свой часовой пояс.

WAAS: акроним для Wide Area Augmentation System. Это дополнительная функция GPS для дополнительной корректировки местоположения, путем наложения дополнительных сигналов, поступающих со спутников WAAS Федеральной администрации Авиации. Эти дополнительные сигналы автоматически получают стандартными приемниками Humminbird®. С сигналами WAAS аккуратность определения местоположения достигает 3 метров в 95% случаев. Вне США, региональные правительственные коалиции создали системы, подобные WAAS: EGNOS (Европа) и MSAS (Япония).

Waypoint (пункт назначения): сохраненная позиция (широта, долгота) нужного пункта, хранящаяся в памяти GPS приемника. Может включать буй, док, впадину и другие места, куда пользователь может пожелать вернуться. Продукты Humminbird® дают возможность назначить каждому сохраненному пункту имя и символ. Также сохраняется время и дата сохранения.

Waypoint Target (путевая точка - цель): возможность приборов Humminbird® показать курсор «бычий глаз» вокруг выбранного пункта. Этот тип курсора используется для определения позиции лодки, относительно выбранного пункта, что полезно при ловле вокруг затопленной структуры. С назначенной целью, даже быстрый взгляд на экран, позволит увидеть, как далеко лодка дрейфует от выбранного пункта

ГАРАНТИЙНЫЙ ТАЛОН

2 года

гарантии на прибор

1 год

гарантии на датчик

Перед началом эксплуатации убедительно просим Вас внимательно изучить правила и условия эксплуатации Продукции, условия предоставления гарантии. Гарантийный талон действителен только при наличии правильно и четко указанных: модели, серийного номера Продукции, даты продажи, четких реквизитов и печатей фирмы продавца. Серийный номер и модель изделия должны соответствовать указанным в гарантийном талоне.

При отсутствии указанных выше реквизитов Гарантийный талон признается недействительным. В этом случае рекомендуем Вам обратиться к Продавцу для получения правильно заполненного гарантийного талона. В случае если дату продажи установить невозможно, в соответствии с законодательством Российской Федерации о защите прав потребителей, гарантийный срок исчисляется с даты изготовления Продукции.

ОБЩИЕ ТРЕБОВАНИЯ

1. Без предъявления данного талона или при его неправильном заполнении претензии к качеству Изделия не принимаются и гарантийный ремонт не производится.

2. Гарантия не распространяется на следующие неисправности.

Механические повреждения прибора и самого датчика (глубокие царапины и вмятины наступивших в результате ударных и иных воздействий).

Повреждения, вызванные стихией, пожаром, бытовыми факторами.

Программное обеспечение (русскоязычное ПО «прошивка»)

3. Настоящая гарантия не распространяется на оборудование, если недостатки в нем возникли вследствие нарушения потребителем правил использования, хранения или эксплуатации, действия третьих лиц или непреодолимой силы (ст.17 п.5 закона «О защите прав потребителей»)

4. Настоящая гарантия не распространяется на шнуры питания, повреждения кабеля, разъемы, части корпуса и любые другие части, имеющие естественный ограниченный срок эксплуатации.

5. Гарантия аннулируется:

5.1. При отсутствии на гарантийном талоне даты продажи, печати.

5.2. При отсутствии на корпусе изделия оригинального серийного номера изготовителя или несоответствия этого номера с указанным в гарантийном талоне.

5.3. При повреждении из-за неправильного подключения источника питания или сигнальных цепей

5.4. Если Продукция (принадлежности, комплектующие Продукции) была вскрыта, изменена или отремонтирована иным лицом, помимо авторизованного сервисного центра, если она отремонтирована с использованием несанкционированных запасных частей;

5.5. Если серийный номер, наименование модели на корпусе Продукции были каким-либо образом удалены, стертые, повреждены, изменены или неразборчивы.

ПЕРЕДАЧА ПРИБОРА НА ОБСЛУЖИВАНИЕ.

Перед отправкой Вашего прибора для гарантийного обслуживания, пожалуйста, свяжитесь с авторизованным сервисным центром по телефону или e-mail, что бы получить Регистрационный Код для проведения ремонта Вашего прибора. Пожалуйста, имейте под рукой номер модели и серийный номер перед связью с сервисным центром. Если Вы связываетесь по e-mail, пожалуйста, укажите модель, серийный номер и краткое описание дефекта в письме, а в заголовке письма укажите «Запрос на получение Регистрационного Кода». Данный код будет использован для идентификации Вашего товара.

Для гарантийного обслуживания выполните следующие шаги:

- Получите Регистрационный Код от сервисного центра компании Normark.
- Заполните на обратной стороне талона необходимые поля с Вашим полным именем, точным почтовым адресом с указанием индекса, номером телефона для связи и Регистрационным кодом.
- Кратко письменно изложите какая проблема возникает при использовании прибора.
- Сделайте копию кассового чека или накладной (для подтверждения факта приобретения и даты покупки).
- Доставьте приобретенный Вами прибор с заполненным гарантийным талоном и копией кассового чека и накладной в сервисный центр компании Normark или отправьте его транспортной компанией в адрес сервисного центра.

Внимание! Доставка прибора весом более 5 кг для гарантийного ремонта в сервисный центр осуществляется за счет поставщика в соответствии с п. 7 ст. 18 Закона «О защите прав потребителей». Обратная доставка товара, отремонтированного или замененного на идентичный, осуществляется за счет компании Normark.

Внимание! При отправке приложите к товару данный отрывной гарантийный талон, а так же кассовый чек и/или накладную. При отправке груза убедитесь, что он надлежаще упакован и риск повреждения при транспортировке отсутствует.

Информация о покупке:
(заполняется продавцом)

Внимание! Информация о покупке товара должна быть указана разборчиво и полностью!

Модель

Серийный номер

Дата покупки

Штамп и подпись продавца

Внимание! Разборка и ремонт приборов может производиться только авторизованными техническими специалистами сервисного центра.

Сервисный центр АО «Нормарк»

Тел.: (495) 775-37-32

Понедельник – Пятница с 8:00 до 17:00,

Пятница с 8:00 до 15:00 Мск.

E-mail: service@normark.ru

117630, г. Москва,

ул. Обручева, дом 23, строение 9

Источник информации на случай изменения адреса
сервисного центра: www.normark.ru**Форма гарантийного сервисного обслуживания****HUMMINBIRD**

ВАЖНО: Ремонт и замене подлежат приборы (мониторы) Humminbird целиком, а не отдельные его части. Доставка прибора до сервисного центра для его ремонта или замены на новый осуществляется силами и за счет покупателя. Стоимость ремонта и обратная доставка до покупателя на указанный адрес осуществляется бесплатно. Заполните все поля первой секции данной формы и отправьте отрывной гарантийный талон вместе с прибором в адрес сервисного центра, предварительно получив по телефону или e-mail Регистрационный Код для проведения гарантийного ремонта. Обязательно сохраните талон на случай, если Вам придется обращаться в сервисный центр повторно, в этом случае заполните вторую секцию этой формы.

Секция 1

Заполняется разборчиво печатными буквами

Данные покупателя

Ф.И.О. (полностью):

Название компании (если есть):

Точный адрес с указанием индекса:

Телефон для связи (с кодом):

Секция 2

Заполняется разборчиво печатными буквами

Данные покупателя

Ф.И.О. (полностью):

Название компании (если есть):

Точный адрес с указанием индекса:

Телефон для связи (с кодом):

Регистрационный Код:

--	--	--	--	--	--

Краткое описание дефекта:

Проведенные работы по ремонту прибора:

Дата

Подпись специалиста

Регистрационный Код:

--	--	--	--	--	--

Краткое описание дефекта:

Проведенные работы по ремонту прибора:

Дата

Подпись специалиста